

INSPIRON™

ΟΔΗΓΟΣ ΕΓΚΑΤΑΣΤΑΣΗΣ

DELL™
YOURS IS HERE

INSPIRON™

ΟΔΗΓΟΣ ΕΓΚΑΤΑΣΤΑΣΗΣ

Μοντέλο κατά τους κανονισμούς: Σειρά W01C

Τύπος κατά τους κανονισμούς: W01C001, W01C002

Σημειώσεις, σημεία προσοχής και προειδοποιήσεις

 **ΣΗΜΕΙΩΣΗ:** Η ένδειξη ΣΗΜΕΙΩΣΗ υποδηλώνει σημαντικές πληροφορίες που σας βοηθούν στην καλύτερη χρήση του υπολογιστή σας.

 **ΠΡΟΣΟΧΗ:** Η ένδειξη ΠΡΟΣΟΧΗ υποδηλώνει είτε δυνητική βλάβη υλικού είτε απώλεια δεδομένων και υποδεικνύει τον τρόπο με τον οποίο μπορείτε να αποφύγετε το πρόβλημα.

 **ΠΡΟΕΙΔΟΠΟΙΗΣΗ:** Η ένδειξη ΠΡΟΕΙΔΟΠΟΙΗΣΗ υποδηλώνει δυνητική υλική ζημιά, σωματική βλάβη ή θάνατο.

Εάν έχετε αγοράσει έναν υπολογιστή της Σειράς η της Dell™, τυχόν παραπομπές αυτού του εγγράφου στα λειτουργικά συστήματα Windows® της Microsoft® δεν ισχύουν.

Οι πληροφορίες αυτού του εγγράφου ενδέχεται να αλλάξουν χωρίς προειδοποίηση.

© 2011 Dell Inc. Με την επιφύλαξη παντός δικαιώματος.

Απαγορεύεται αυστηρά η αναπαραγωγή αυτών των υλικών με οποιοδήποτε τρόπο χωρίς την έγγραφη άδεια της Dell Inc.

Εμπορικά σήματα που χρησιμοποιούνται στο παρόν κείμενο: Η ονομασία *Dell*, το λογότυπο *DELL*, οι ονομασίες *YOURS IS HERE*, *Inspiron*, *Solution Station* και *DellConnect* είναι εμπορικά σήματα της Dell Inc. Οι ονομασίες *Intel* και *Centrino* είναι σήματα κατατεθέντα και η ονομασία *Core* είναι εμπορικό σήμα της Intel Corporation στις Η.Π.Α. και σε άλλες χώρες. Οι ονομασίες *AMD*, *AMD Athlon* και *ATI Mobility Radeon* είναι εμπορικά σήματα ή σήματα κατατεθέντα της Advanced Micro Devices, Inc. Οι ονομασίες *Microsoft*, *Windows*, και το λογότυπο του κουμπιού έναρξης των *Windows* είναι είτε εμπορικά σήματα είτε σήματα κατατεθέντα της Microsoft Corporation στις Ηνωμένες Πολιτείες ή/και άλλες χώρες. Η ονομασία *Blu-ray Disc* είναι εμπορικό σήμα της Blu-ray Disc Association. Η ονομασία *Bluetooth* είναι σήμα κατατεθέν της Bluetooth SIG, Inc. και χρησιμοποιείται από την Dell βάσει άδειας.

Στο παρόν έγγραφο μπορεί να χρησιμοποιούνται και άλλα εμπορικά σήματα και εμπορικές ονομασίες για αναφορά είτε στους κατόχους των σημάτων και των ονομάτων, είτε στα προϊόντα τους. Η Dell Inc. αποποιείται κάθε ενδιαφέροντος για την κυριότητα των εμπορικών σημάτων και ονομάτων τρίτων.

Περιεχόμενα

Ρύθμιση του υπολογιστή Inspiron One	7	Σύνδεση στο Internet (προαιρετικό).	23
Πριν από την αρχική ρύθμιση του υπολογιστή σας	8	Ρύθμιση ασύρματης οθόνης (προαιρετικό).	26
Σύνδεση του πληκτρολογίου και του ποντικιού.	9	Χρήση του υπολογιστή Inspiron One	28
Σύνδεση του προσαρμογέα AC	10	Χαρακτηριστικά δεξιάς πλευράς.	28
Σύνδεση του καλωδίου δικτύου (προαιρετικό).	11	Χαρακτηριστικά αριστερής πλευράς	32
Ρύθμιση της βάσης του υπολογιστή	13	Χρήση της μονάδας οπτικού δίσκου.	34
Εγκατάσταση του τηλεοπτικού δέκτη (προαιρετικό).	14	Λειτουργίες οπίσθιας πλευράς.	36
Πατήστε το κουμπί λειτουργίας	19	Χαρακτηριστικά οθόνης	40
Εγκατάσταση του λειτουργικού συστήματος.	20	Χρήση της οθόνης αφής (προαιρετικό).	42
Δημιουργία μέσου αποκατάστασης συστήματος (Συνιστάται)	21	Χαρακτηριστικά λογισμικού	48

Περιεχόμενα

Δημιουργία αντιγράφων ασφαλείας μέσω διαδικτύου Dell DataSafe	50	Επαναφορά του λειτουργικού συστήματος	78
Dell Dock	51	Επαναφορά συστήματος	80
Επίλυση προβλημάτων	53	Dell DataSafe Local Backup	81
Προβλήματα της οθόνης αφής	53	Μέσο αποκατάστασης συστήματος	85
Κωδικοί ηχητικών σημάτων	55	Dell Factory Image Restore (Επαναφορά εργοστασιακής εικόνας Dell)	87
Προβλήματα δικτύου	57	Αναζήτηση Βοήθειας	91
Προβλήματα τροφοδοσίας	58	Τεχνική υποστήριξη και εξυπηρέτηση πελατών	92
Προβλήματα μνήμης	61	DellConnect	93
Προβλήματα κλειδωμάτων και λογισμικού	61	Υπηρεσίες μέσω διαδικτύου	93
Χρήση εργαλείων υποστήριξης	65	Αυτοματοποιημένη υπηρεσία ενημέρωσης για την κατάσταση της παραγγελίας σας	95
Κέντρο υποστήριξης Dell	65	Πληροφορίες για προϊόντα	96
Υπηρεσία My Dell Downloads	66		
Μηνύματα συστήματος	67		
Hardware Troubleshooter	71		
Dell Diagnostics	72		

Επιστροφή προϊόντων για επισκευή στα πλαίσια της εγγύησης ή για πίστωση	96
Προτού τηλεφωνήσετε	99
Επικοινωνία με την Dell	101
Εύρεση περισσότερων πληροφοριών και πόρων	104
Προδιαγραφές	108
Παράρτημα	116
Γνωστοποίηση της Macrovision για το προϊόν	116
Πληροφορίες για το Επίσημο Πρότυπο του Μεξικού (NOM) (μόνο για το Μεξικό)	117
Περιεχόμενα	118

Ρύθμιση του υπολογιστή Inspiron One

Στην ενότητα αυτή παρέχονται πληροφορίες σχετικά με την αρχική ρύθμιση του υπολογιστή Inspiron One της Dell™.

 **ΠΡΟΕΙΔΟΠΟΙΗΣΗ:** Προτού ξεκινήσετε οποιαδήποτε από τις διαδικασίες που αναφέρονται στην παρούσα ενότητα, μελετήστε τις οδηγίες ασφαλείας που παρέχονται με τον υπολογιστή σας. Για πρόσθετες πληροφορίες σχετικά με τις βέλτιστες πρακτικές ασφαλείας, ανατρέξτε στην Αρχική σελίδα περί συμμόρφωσης με τους κανονισμούς στη διεύθυνση www.dell.com/regulatory_compliance.

 **ΣΗΜΕΙΩΣΗ:** Η Ετικέτα εξυπηρέτησης και ο Κωδικός ταχείας εξυπηρέτησης του υπολογιστή σας βρίσκονται σε μία ετικέτα στο πίσω μέρος του υπολογιστή σας. Χρησιμοποιήστε την Ετικέτα εξυπηρέτησης ή τον Κωδικό ταχείας εξυπηρέτησης για την ταυτοποίηση του υπολογιστή σας κατά την πρόσβασή σας στον ιστότοπο υποστήριξης της Dell ή κατά την επικοινωνία σας με το τμήμα τεχνικής υποστήριξης.

Πριν από την αρχική ρύθμιση του υπολογιστή σας

Κατά την επιλογή της θέσης του υπολογιστή, βεβαιωθείτε ότι υπάρχει εύκολη πρόσβαση σε πρίζα ρεύματος, επαρκής εξαερισμός και μια επίπεδη επιφάνεια για να τοποθετήσετε τον υπολογιστή σας.

Ο περιορισμός της ροής του αέρα στον υπολογιστή ενδέχεται να προκαλέσει την υπερθέρμανσή του. Για να αποφύγετε την υπερθέρμανση, βεβαιωθείτε ότι έχετε αφήσει κενό χώρο τουλάχιστον 10,2 εκατοστά (4 ίντσες) στο πίσω μέρος του υπολογιστή και τουλάχιστον 5,1 εκατοστά (2 ίντσες) σε όλες τις άλλες πλευρές. Δεν θα πρέπει ποτέ να τοποθετείτε τον υπολογιστή σας σε κλειστό χώρο, όπως π.χ. σε ντουλάπια ή συρτάρια, όταν είναι ενεργοποιημένος.

Σύνδεση του πληκτρολογίου και του ποντικιού

Συνδέστε το πληκτρολόγιο και το ποντίκι USB στις υποδοχές USB του υπολογιστή σας.

- ▣ **ΣΗΜΕΙΩΣΗ:** Εάν έχετε αγοράσει ασύρματο πληκτρολόγιο και ποντίκι με τον υπολογιστή σας, συνδέστε το δέκτη USB στην υποδοχή USB. Για περισσότερες πληροφορίες, ανατρέξτε στην τεκμηρίωση που συνοδεύει το ασύρματο πληκτρολόγιο και το ποντίκι.

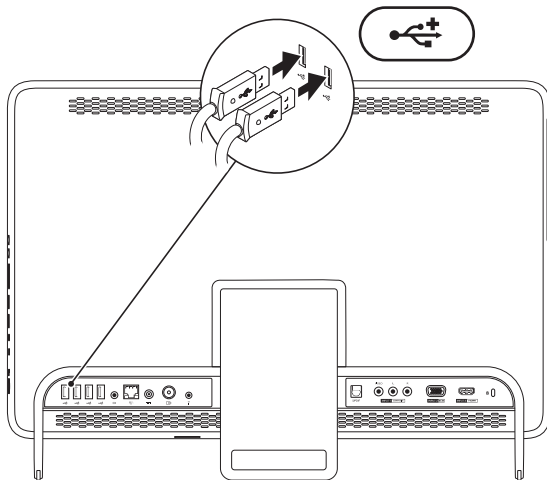

Σύνδεση του προσαρμογέα AC

Συνδέστε το μετασχηματιστή AC στον υπολογιστή και, στη συνέχεια, σε μια πρίζα ρεύματος ή σε μια συσκευή προστασίας τάσης.

⚠ ΠΡΟΕΙΔΟΠΟΙΗΣΗ: Ο μετασχηματιστής AC λειτουργεί σε όλη την υφήλιο, όταν τον συνδέσετε σε ηλεκτρική πρίζα. Ωστόσο, οι θύρες τροφοδοσίας και τα πολύπριζα διαφέρουν ανάλογα με τη χώρα. Εάν χρησιμοποιήσετε μη συμβατό καλώδιο ή εάν δεν συνδέσετε σωστά το καλώδιο στο πολύπριζο ή την πρίζα ρεύματος, μπορεί να προκληθεί πυρκαγιά ή μόνιμη ζημιά στον υπολογιστή.

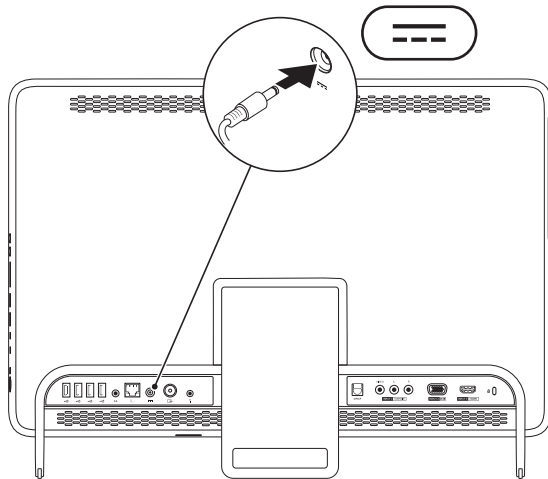

Σύνδεση του καλωδίου δικτύου (προαιρετικό)

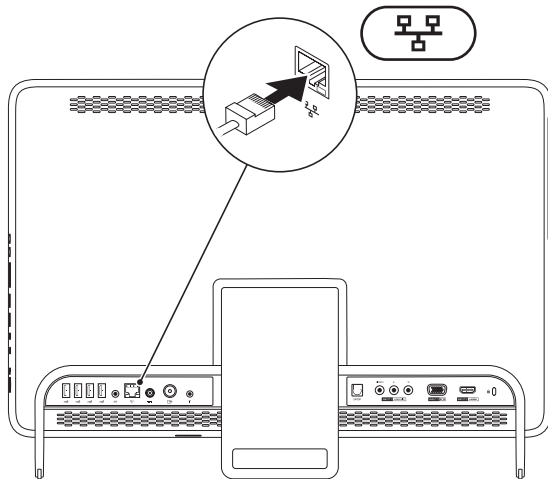

Ρύθμιση του υπολογιστή Inspiron One

Δεν απαιτείται σύνδεση δικτύου για την ολοκλήρωση της ρύθμισης αυτού του υπολογιστή, αλλά εάν διαθέτετε ένα υπάρχον δίκτυο ή μια σύνδεση στο Internet που χρησιμοποιεί καλωδιακή σύνδεση (όπως ένα οικιακό καλωδιακό μόντεμ ή υποδοχή Ethernet), μπορείτε να το συνδέσετε τώρα.

 **ΣΗΜΕΙΩΣΗ:** Χρησιμοποιήστε μόνο καλώδιο Ethernet (βύσμα RJ45) για σύνδεση στην υποδοχή δικτύου. Μην συνδέετε καλώδια τηλεφώνου (θύρα RJ11) στη θύρα δικτύου.

Για να συνδέσετε τον υπολογιστή σας σε ένα δίκτυο ή μια συσκευή ευρυζωνικής σύνδεσης, συνδέστε το ένα άκρο ενός καλωδίου δικτύου είτε σε μια θύρα δικτύου είτε σε μια συσκευή ευρυζωνικής σύνδεσης. Συνδέστε το άλλο άκρο του καλωδίου δικτύου στη θύρα δικτύου (θύρα RJ45) στο πίσω μέρος του υπολογιστή σας. Ένας ήχος κλικ υποδηλώνει ότι το καλώδιο δικτύου έχει συνδεθεί καλά.

Ρύθμιση της βάσης του υπολογιστή

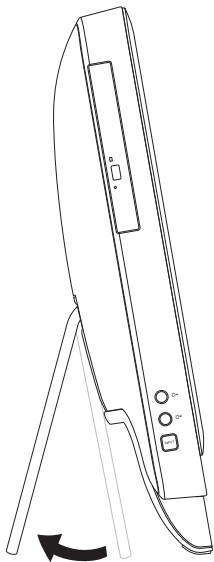

⚠ ΠΡΟΕΙΔΟΠΟΙΗΣΗ: Μην χρησιμοποιείτε τη βάση για να μετακινείτε ή να αναποδογυρίζετε τον υπολογιστή.

Τραβήξτε τη βάση για να προσαρμόσετε την οθόνη στην κατάλληλη γωνία προβολής. Όταν η βάση ανοίγει ή κλείνει, ακούγεται ένα χαρακτηριστικό κλικ.

Εγκατάσταση του τηλεοπτικού δέκτη (προαιρετικό)

Μπορείτε να παρακολουθείτε τηλεόραση στον υπολογιστή σας συνδέοντας ένα καλώδιο κεραίας TV/ψηφιακής ή έναν αποκωδικοποιητή στον υπολογιστή σας.

Εγκατάσταση με χρήση αποκωδικοποιητή

1. Αφαιρέστε το προστατευτικό κάλυμμα από τον πομπό IR και κολλήστε τον πομπό IR με τον αισθητήρα IR πάνω στον αποκωδικοποιητή.
2. Συνδέστε το καλώδιο του πομπού IR με τη θύρα IR blaster του υπολογιστή σας.

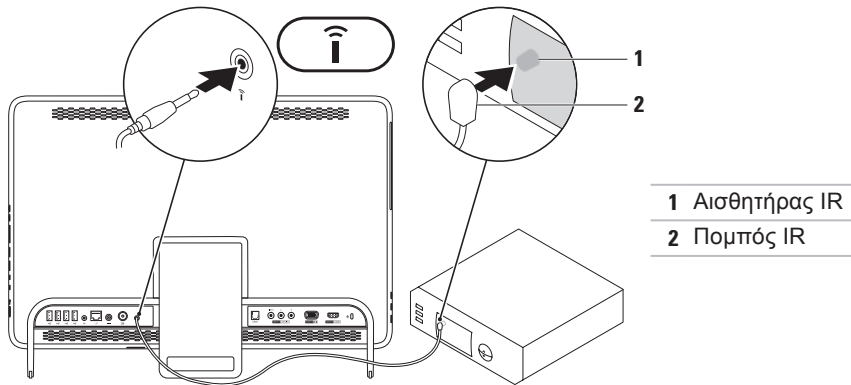

3. Συνδέστε το καλώδιο με τη θύρα εξόδου RF του αποκωδικοποιητή σας και με τη θύρα εισόδου της κεραίας στον υπολογιστή σας.

 **ΣΗΜΕΙΩΣΗ:** Το καλώδιο RF δεν παρέχεται με τον υπολογιστή σας και θα πρέπει να το αγοράσετε ξεχωριστά.

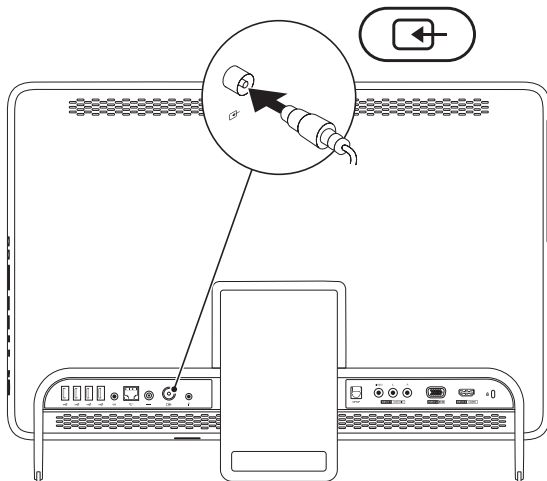

Ρύθμιση του υπολογιστή Inspiron One

4. Ενεργοποιήστε τον υπολογιστή σας.
5. Κάντε κλικ στα στοιχεία **Start (Εκκίνηση)**  → **All Programs (Όλα τα προγράμματα)** → **Windows Media Center** → **Tasks (Εργασίες)** → **settings (ρυθμίσεις)** → **TV**.
6. Ακολουθήστε τις οδηγίες στην οθόνη.

Εγκατάσταση με χρήση καλωδίου κεραίας TV/ψηφιακής

1. Εάν δεν είναι ήδη τοποθετημένη, τοποθετήστε την κάρτα B-CAS στην υποδοχή της κάρτας B-CAS του υπολογιστή σας (μόνο για την Ιαπωνία).

1 Κάρτα B-CAS

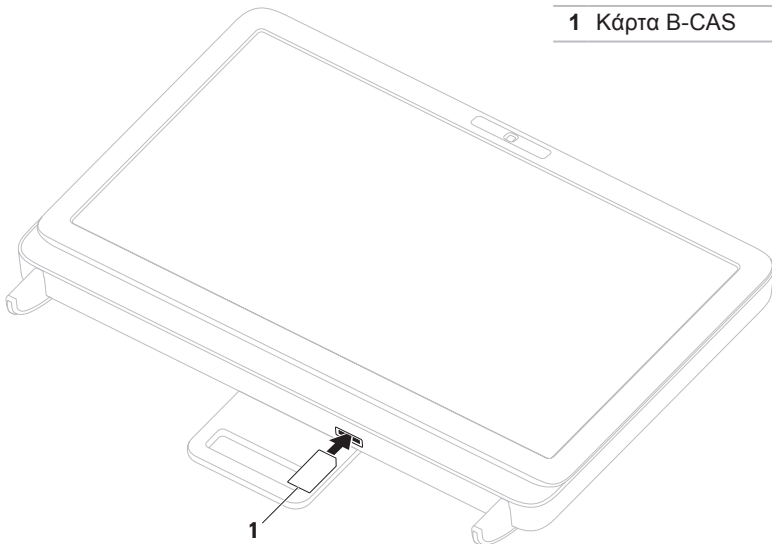

Ρύθμιση του υπολογιστή Inspiron One

2. Συνδέστε το καλώδιο κεραίας TV/ψηφιακής στη θύρα εισόδου της κεραίας στον υπολογιστή σας.
3. Ενεργοποιήστε τον υπολογιστή σας.
4. Κάντε κλικ στα στοιχεία **Start (Εκκίνηση)**  → **All Programs (Όλα τα προγράμματα)** → **Windows Media Center** → **Tasks (Εργασίες)** → **settings (ρυθμίσεις)** → **TV**.
5. Ακολουθήστε τις οδηγίες στην οθόνη.

Πατήστε το κουμπί λειτουργίας

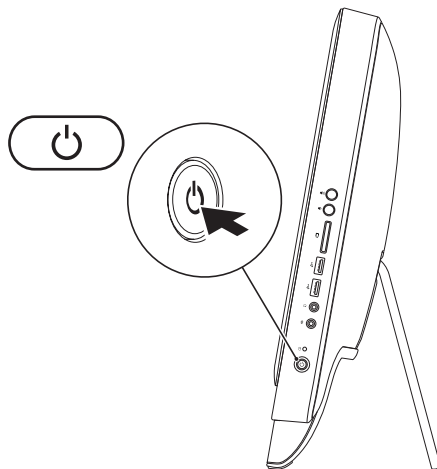



Εγκατάσταση του λειτουργικού συστήματος

Ο υπολογιστής Dell διαθέτει προεγκατεστημένο το λειτουργικό σύστημα που επιλέξατε κατά την αγορά.

Microsoft Windows

Για να εγκαταστήσετε τα Microsoft® Windows® για πρώτη φορά, ακολουθήστε τις οδηγίες που εμφανίζονται στην οθόνη. Τα βήματα αυτά είναι υποχρεωτικά και ενδέχεται να χρειαστεί αρκετός χρόνος για να ολοκληρωθούν. Οι οθόνες εγκατάστασης των Windows θα σας καθοδηγήσουν μέσα από διάφορες διαδικασίες, όπως η αποδοχή της άδειας χρήσης, η ρύθμιση προτιμήσεων και η δημιουργία σύνδεσης στο Internet.

 **ΠΡΟΣΟΧΗ:** Μην διακόπτετε τη διαδικασία εγκατάστασης του λειτουργικού συστήματος. Η ενέργεια αυτή ενδέχεται να έχει ως αποτέλεσμα την αδυναμία χρήσης του υπολογιστή και θα χρειαστεί να εγκαταστήσετε ξανά το λειτουργικό σύστημα.

 **ΣΗΜΕΙΩΣΗ:** Για τη βέλτιστη απόδοση του υπολογιστή σας, συνιστάται η λήψη και εγκατάσταση της τελευταίας έκδοσης BIOS και των προγραμμάτων οδήγησης για τον υπολογιστή σας, τα οποία είναι διαθέσιμα στη διεύθυνση **support.dell.com**.

 **ΣΗΜΕΙΩΣΗ:** Για περισσότερες πληροφορίες σχετικά με το λειτουργικό σύστημα και τα χαρακτηριστικά του, μεταβείτε στη διεύθυνση **support.dell.com/MyNewDell**.

Ubuntu

Για να εγκαταστήσετε το Ubuntu για πρώτη φορά, ακολουθήστε τις οδηγίες στην οθόνη. Για περισσότερες πληροφορίες σχετικά με το λειτουργικό σύστημα ανατρέξτε στην τεκμηρίωση του Ubuntu.

Δημιουργία μέσου αποκατάστασης συστήματος (Συνιστάται)

 **ΣΗΜΕΙΩΣΗ:** Συνιστάται η δημιουργία ενός μέσου αποκατάστασης συστήματος αμέσως μετά την εγκατάσταση των Microsoft Windows.

Το μέσο αποκατάστασης συστήματος μπορεί να χρησιμοποιηθεί για την επαναφορά του υπολογιστή στην κατάσταση λειτουργίας που βρισκόταν όταν τον αγοράσατε, με παράλληλη διατήρηση των αρχείων δεδομένων (χωρίς να απαιτείται ο δίσκος *Λειτουργικού συστήματος*). Μπορείτε να χρησιμοποιήσετε το μέσο αποκατάστασης συστήματος, εάν ο υπολογιστής βρίσκεται σε ανεπιθύμητη κατάσταση λειτουργίας μετά από αλλαγές στο υλικό, στο λογισμικό, στα προγράμματα οδήγησης ή σε άλλες ρυθμίσεις του συστήματος.



Θα χρειαστείτε τα ακόλουθα για να δημιουργήσετε το μέσο αποκατάστασης συστήματος:

- Dell DataSafe Local Backup (Δημιουργία τοπικών αντιγράφων ασφαλείας Dell DataSafe)
- Κλειδί USB με ελάχιστη χωρητικότητα 8 GB ή δίσκος DVD-R/DVD+R/Blu-ray™

 **ΣΗΜΕΙΩΣΗ:** Η εφαρμογή Dell DataSafe Local Backup (Δημιουργία τοπικών αντιγράφων ασφαλείας Dell DataSafe) δεν υποστηρίζει επανεγγράψιμους δίσκους.

Ρύθμιση του υπολογιστή Inspiron One

Για να δημιουργήσετε ένα μέσο αποκατάστασης συστήματος:

1. Βεβαιωθείτε ότι ο μετασχηματιστής AC είναι συνδεδεμένος (ανατρέξτε στην ενότητα "Σύνδεση του μετασχηματιστή AC" στη σελίδα 10).
 2. Τοποθετήστε το δίσκο ή τη μονάδα μνήμης USB στον υπολογιστή.
 3. Κάντε κλικ στα στοιχεία **Start (Έναρξη)**  → **All Programs (Όλα τα προγράμματα)** → **Dell DataSafe Local Backup (Δημιουργία τοπικών αντιγράφων ασφαλείας Dell DataSafe)**.
 4. Κάντε κλικ στην επιλογή **Create Recovery Media (Δημιουργία μέσου αποκατάστασης)**.
 5. Ακολουθήστε τις οδηγίες στην οθόνη.
-  **ΣΗΜΕΙΩΣΗ:** Για πληροφορίες σχετικά με τη ανάκτηση του λειτουργικού συστήματος κάνοντας χρήση του μέσου αποκατάστασης συστήματος, ανατρέξτε στην ενότητα "Μέσο αποκατάστασης συστήματος" στη σελίδα 85.

Σύνδεση στο Internet (προαιρετικό)

Για να συνδεθείτε στο Internet, χρειάζεστε ένα εξωτερικό μόντεμ ή μια σύνδεση δικτύου και έναν πάροχο υπηρεσιών Internet (ISP).

Εάν στην αρχική σας παραγγελία δεν συμπεριλαμβάνεται εξωτερικό μόντεμ USB ή προσαρμογέας WLAN, μπορείτε να τα αγοράσετε στη διεύθυνση www.dell.com.

Δημιουργία ενσύρματης σύνδεσης

- Εάν χρησιμοποιείτε σύνδεση μέσω τηλεφώνου, συνδέστε το καλώδιο τηλεφώνου στο εξωτερικό μόντεμ USB (προαιρετικό) και στην πρίζα τηλεφώνου, προτού ρυθμίσετε τη σύνδεση στο Internet.
- Εάν χρησιμοποιείτε σύνδεση DSL ή σύνδεση καλωδιακού/δορυφορικού μόντεμ, επικοινωνήστε με τον ISP ή την εταιρεία κινητής τηλεφωνίας για να λάβετε τις οδηγίες εγκατάστασης.

Για να ολοκληρώσετε τη ρύθμιση της ενσύρματης σύνδεσης στο Internet, ακολουθήστε τις οδηγίες στην ενότητα "Δημιουργία σύνδεσης στο Internet" στη σελίδα 24.

Δημιουργία ασύρματης σύνδεσης

 **ΣΗΜΕΙΩΣΗ:** Για να ρυθμίσετε τον ασύρματο δρομολογητή, ανατρέξτε στο υλικό τεκμηρίωσης που συνοδεύει το δρομολογητή.

Για να μπορέσετε να χρησιμοποιήσετε την ασύρματη σύνδεσή σας στο Internet, θα πρέπει πρώτα να συνδεθείτε στον ασύρματο δρομολογητή.

Για να ρυθμίσετε τη σύνδεσή σας σε έναν ασύρματο δρομολογητή:

1. Αποθηκεύστε και κλείστε όλα τα ανοιχτά αρχεία και τερματίστε όλα τα ανοιχτά προγράμματα.

2. Κάντε κλικ στα στοιχεία **Start (Έναρξη)**  → **Control Panel (Πίνακας Ελέγχου)**.
3. Στο πλαίσιο αναζήτησης, πληκτρολογήστε `network` (δίκτυο) και, στη συνέχεια, κάντε κλικ στην επιλογή **Network and Sharing Center (Κέντρο δικτύου και κοινής χρήσης)** → **Connect to a network (Σύνδεση σε δίκτυο)**.
4. Ακολουθήστε τις οδηγίες στην οθόνη για να ολοκληρώσετε τη ρύθμιση.

Δημιουργία σύνδεσης στο Internet

Οι πάροχοι υπηρεσιών Internet (ISP) και οι προσφορές τους ποικίλλουν ανάλογα με τη χώρα. Επικοινωνήστε με τον ISP σας για να ενημερωθείτε για τις διαθέσιμες προσφορές στη χώρα σας.

Εάν δεν μπορείτε να συνδεθείτε στο Internet, αλλά έχετε συνδεθεί με επιτυχία στο παρελθόν, ο ISP ενδέχεται να είναι προσωρινά εκτός λειτουργίας. Επικοινωνήστε με τον ISP σας για να ελέγξετε την κατάσταση της υπηρεσίας ή δοκιμάστε να συνδεθείτε ξανά αργότερα. Φροντίστε να έχετε έτοιμα τα στοιχεία του ISP. Εάν δεν έχετε ISP, ο οδηγός **Connect to the Internet (Σύνδεση στο Internet)** θα σας βοηθήσει να αποκτήσετε.

Για να δημιουργήσετε μια σύνδεση στο Internet:

1. Αποθηκεύστε και κλείστε όλα τα ανοιχτά αρχεία και τερματίστε όλα τα ανοιχτά προγράμματα.
2. Επιλέξτε διαδοχικά **Start (Έναρξη)**  → **Control Panel (Πίνακας Ελέγχου)**.
3. Στο πλαίσιο αναζήτησης, πληκτρολογήστε *network* (δίκτυο) και, στη συνέχεια, κάντε κλικ στις επιλογές **Network and Sharing Center (Κέντρο δικτύου και κοινής χρήσης)** → **Set up a new connection or network (Ρύθμιση νέας σύνδεσης ή δικτύου)** → **Connect to the Internet (Σύνδεση στο Internet)**.
Εμφανίζεται το παράθυρο **Connect to the Internet (Σύνδεση στο Internet)**.

 **ΣΗΜΕΙΩΣΗ:** Εάν δεν γνωρίζετε ποιον τύπο σύνδεσης να επιλέξετε, κάντε κλικ στην επιλογή **Help me choose (Βοήθεια για επιλογή)** ή επικοινωνήστε με τον ISP σας.

4. Ακολουθήστε τις οδηγίες στην οθόνη και χρησιμοποιήστε τις πληροφορίες ρύθμισης που σας έχει δώσει ο ISP για να ολοκληρώσετε τη ρύθμιση.

Ρύθμιση ασύρματης οθόνης (προαιρετικό)

 **ΣΗΜΕΙΩΣΗ:** Η λειτουργία ασύρματης οθόνης ενδέχεται να μην υποστηρίζεται σε όλους τους υπολογιστές.

Η λειτουργία ασύρματης οθόνης μπορεί να ρυθμιστεί μόνο σε υπολογιστές με τον ακόλουθο εξοπλισμό:



Επεξεργαστής	Intel® Core™ i3 και ισχυρότερος
Ελεγκτής οθόνης	Intel HD Graphics
Κάρτα WLAN	Intel Centrino® 6200 ή Intel Centrino Advanced-N + WiMAX 6250
Λειτουργικό σύστημα	Windows 7 Home Premium, Professional ή Ultimate

Πρόγραμμα οδήγησης

Πραγματοποιήστε λήψη και εγκατάσταση του πιο πρόσφατου προγράμματος οδήγησης για το "Intel Wireless Display Connection Manager" (Διαχείριση σύνδεσης ασύρματης οθόνης Intel) που διατίθενται στη διεύθυνση **support.dell.com**.

Για να ρυθμίσετε τη λειτουργία ασύρματης οθόνης στον υπολογιστή:

1. Βεβαιωθείτε ότι ο υπολογιστής σας είναι ενεργοποιημένος.
2. Βεβαιωθείτε ότι η ασύρματη λειτουργία είναι ενεργοποιημένη.
3. Συνδέστε το μετασχηματιστή ασύρματης οθόνης στην τηλεόραση.

-  **ΣΗΜΕΙΩΣΗ:** Ο μετασχηματιστής ασύρματης οθόνης δεν παρέχεται με τον υπολογιστή σας και θα πρέπει να τον αγοράσετε ξεχωριστά.
4. Ανοίξτε την τηλεόραση.
 5. Επιλέξτε την κατάλληλη πηγή βίντεο για την τηλεόραση, για παράδειγμα HDMI1, HDMI2 ή S-Video.
 6. Κάντε διπλό κλικ στο εικονίδιο ασύρματης οθόνης Intel®  στην επιφάνεια εργασίας.
Εμφανίζεται το παράθυρο ασύρματης οθόνης Intel®.
 7. Επιλέξτε **Scan for available displays (Ανίχνευση διαθέσιμων οθονών)**.
 8. Από τη λίστα **Detected wireless displays (Ασύρματες οθόνες που εντοπίστηκαν)** επιλέξτε το μετασχηματιστή ασύρματης οθόνης που χρησιμοποιείτε.

9. Πληκτρολογήστε τον κωδικό ασφαλείας που εμφανίζεται στην τηλεόραση.

Για να ενεργοποιήσετε τη λειτουργία ασύρματης οθόνης:

1. Κάντε διπλό κλικ στο εικονίδιο ασύρματης οθόνης Intel®  στην επιφάνεια εργασίας.
Εμφανίζεται το παράθυρο **Intel Wireless Display (Ασύρματη οθόνη Intel)**.
2. Επιλέξτε **Connect to Existing Adapter (Σύνδεση στον υπάρχοντα μετασχηματιστή)**.



-  **ΣΗΜΕΙΩΣΗ:** Για περισσότερες πληροφορίες σχετικά με την ασύρματη οθόνη, ανατρέξτε στην τεκμηρίωση του μετασχηματιστή ασύρματης οθόνης.



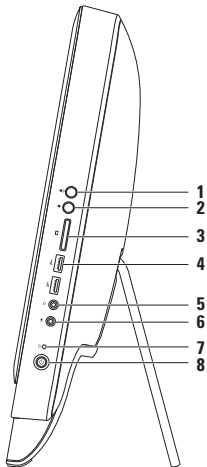

Χρήση του υπολογιστή Inspiron One

Στην ενότητα αυτή παρέχονται πληροφορίες σχετικά με τις διαθέσιμες λειτουργίες του υπολογιστή Inspiron One της Dell™.

Χαρακτηριστικά δεξιάς πλευράς



- 1**  **Κουμπί αύξησης έντασης ήχου** — Πατήστε για να αυξήσετε το επίπεδο έντασης του ήχου.
- 2**  **Κουμπί μείωσης έντασης ήχου** — Πατήστε για να μειώσετε το επίπεδο έντασης του ήχου.
- 3**  **Συσκευή ανάγνωσης καρτών μέσω 7 σε 1** — Παρέχει έναν γρήγορο και βολικό τρόπο για την προβολή και κοινή χρήση ψηφιακών φωτογραφιών, μουσικής, βίντεο και εγγράφων αποθηκευμένων σε κάρτες μνήμης.

-
- 4  **Υποδοχές USB 2.0 (2)** — Στις υποδοχές αυτές μπορείτε να συνδέσετε συσκευές USB, όπως ποντίκι, πληκτρολόγιο, εκτυπωτή, εξωτερική μονάδα δίσκου ή συσκευή αναπαραγωγής MP3.
-
- 5  **Θύρα εξόδου ήχου/ακουστικών** — Συνδέεται με ζευγάρι ακουστικών.
ΣΗΜΕΙΩΣΗ: Για τη σύνδεση με ηχεία με ενσωματωμένο ενισχυτή ή με ηχοσύστημα, χρησιμοποιήστε την υποδοχή εξόδου σήματος γραμμής που βρίσκεται στο πίσω μέρος του υπολογιστή σας.
-
- 6  **Υποδοχή εισόδου μικροφώνου ή σήματος γραμμής** — Στην υποδοχή αυτή μπορείτε να συνδέσετε ένα μικρόφωνο ή ένα καλώδιο ήχου για χρήση με προγράμματα ήχου.
-
- 7  **Ενδεικτική λυχνία δραστηριότητας σκληρού δίσκου** — Ανάβει όταν ο υπολογιστής πραγματοποιεί ανάγνωση ή εγγραφή δεδομένων. Όταν η ενδεικτική λυχνία αναβοσβήνει σε λευκό χρώμα υποδεικνύει δραστηριότητα σκληρού δίσκου.
 **ΠΡΟΣΟΧΗ:** Για την αποφυγή απώλειας δεδομένων, μην απενεργοποιείτε ποτέ τον υπολογιστή, μην τον μετακινείτε ή μην προσαρμόζετε τη βάση, όσο η λυχνία δραστηριότητας σκληρού δίσκου αναβοσβήνει.
-

- 8**  **Κουμπί και λυχνία τροφοδοσίας** — Ενεργοποιεί ή απενεργοποιεί τον υπολογιστή όταν πατηθεί. Η λυχνία στο κουμπί υποδεικνύει τις ακόλουθες καταστάσεις λειτουργίας:
- Σταθερά αναμμένη σε λευκό χρώμα — Ο υπολογιστής είναι ενεργοποιημένος.
 - Σταθερά αναμμένη σε πορτοκαλί χρώμα — Ο υπολογιστής έχει εντοπίσει ένα σφάλμα κατά τη διάρκεια του αυτοδιαγνωστικού προγράμματος εκκίνησης (POST). Για βοήθεια, επικοινωνήστε με την Dell (ανατρέξτε στην ενότητα "Επικοινωνία με την Dell" στη σελίδα 101).
 - Αναβοσβήνει πορτοκαλί φως — Ο υπολογιστής βρίσκεται σε κατάσταση αναστολής λειτουργίας/αναμονής, ή ενδέχεται να υπάρχει πρόβλημα στην πλακέτα συστήματος ή την παροχή ρεύματος. Για βοήθεια, επικοινωνήστε με την Dell (ανατρέξτε στην ενότητα "Επικοινωνία με την Dell" στη σελίδα 101).
 - Απενεργοποιημένη — Ο υπολογιστής είναι σε κατάσταση αδρανοποίησης, είναι απενεργοποιημένος ή δεν τροφοδοτείται με ρεύμα.
-

Χαρακτηριστικά αριστερής πλευράς

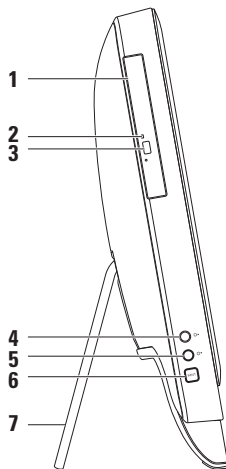

-
- 1 Μονάδα οπτικού δίσκου** — Αναπαράγει ή εγγράφει δίσκους CD, DVD ή Blu-ray (προαιρετικό) Για περισσότερες πληροφορίες, ανατρέξτε στην ενότητα "Χρήση της μονάδας οπτικού δίσκου" στη σελίδα 34.

 - 2 Λυχνία μονάδας οπτικού δίσκου** — Αναβοσβήνει όταν πατάτε το κουμπί εξαγωγής της μονάδας οπτικού δίσκου ή όταν εισάγετε ένα δίσκο και γίνεται ανάγνωση αυτού.

 - 3 Κουμπί εξαγωγής μονάδας οπτικού δίσκου** — Ανοίγει τη μονάδα οπτικού δίσκου όταν πατηθεί.

 - 4  Κουμπί αύξησης φωτεινότητας (προαιρετικό)** — Πατήστε για να αυξήσετε το επίπεδο φωτεινότητας της οθόνης.

 - 5  Κουμπί μείωσης φωτεινότητας (προαιρετικό)** — Πατήστε για να μειώσετε το επίπεδο φωτεινότητας της οθόνης.

 - 6 Κουμπί πηγής εισόδου βίντεο (προαιρετικό)** — Πατήστε για να επιλέξετε την πηγή βίντεο (σύνθετη, VGA ή HDMI).

 - 7 Βάση υπολογιστή** — Παρέχει σταθερότητα στον υπολογιστή και επιτρέπει την προσαρμογή της οθόνης στην κατάλληλη γωνία προβολής.
-

Χρήση της μονάδας οπτικού δίσκου

- △ **ΠΡΟΣΟΧΗ:** Μην πιέζετε προς τα κάτω την υποδοχή δίσκου όταν την ανοίγετε ή την κλείνετε. Φροντίστε το συρτάρι να μένει κλειστό όταν δεν χρησιμοποιείτε τη μονάδα.
- △ **ΠΡΟΣΟΧΗ:** Μην μετακινείτε τον υπολογιστή κατά την αναπαραγωγή ή εγγραφή ενός δίσκου.

Αυτή η μονάδα οπτικού δίσκου έχει δυνατότητα αναπαραγωγής ή εγγραφής δίσκων CD, DVD και Blu-ray (προαιρετικό). Κατά την εισαγωγή δίσκων στο συρτάρι της μονάδας οπτικού δίσκου, βεβαιωθείτε ότι η τυπωμένη πλευρά είναι στραμμένη προς το μέρος σας.

Για να τοποθετήσετε ένα δίσκο στη μονάδα οπτικού δίσκου:

1. Πατήστε το πλήκτρο εξαγωγής στη μονάδα οπτικού δίσκου.
2. Τοποθετήστε το δίσκο, με την τυπωμένη πλευρά στραμμένη προς το μέρος σας, στο κέντρο του συρταριού της μονάδας οπτικού δίσκου και εφαρμόστε το δίσκο καλά επάνω στον άξονα.
3. Σπρώξτε ελαφρώς την υποδοχή οπτικού δίσκου προς τη μονάδα.

1 συρτάρι μονάδας οπτικού δίσκου

2 άξονας

3 δίσκος

4 κουμπί εξαγωγής

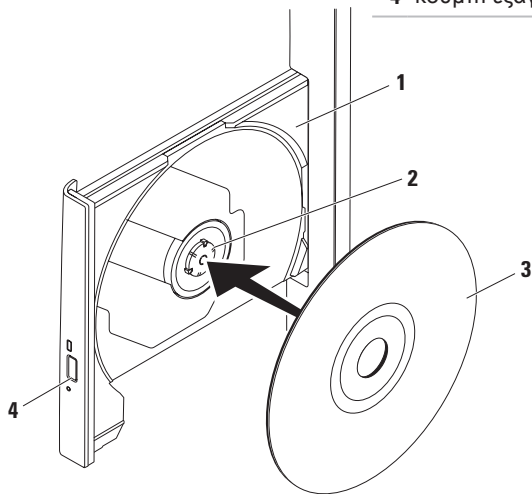

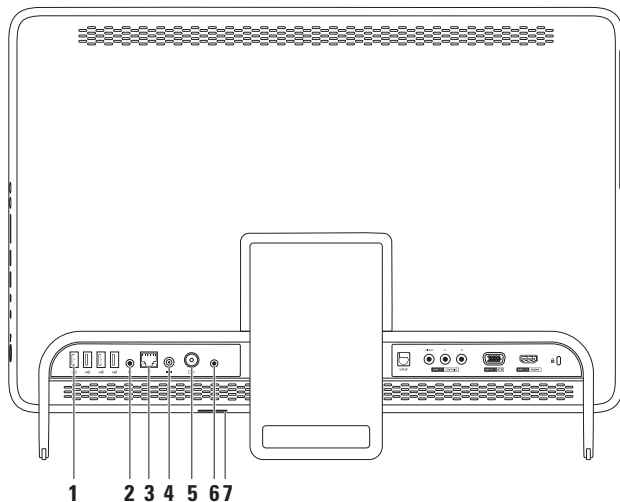

Λειτουργίες οπίσθιας πλευράς





-
-  **Υποδοχές USB 2.0 (4)** — Στις υποδοχές αυτές μπορείτε να συνδέσετε συσκευές USB, όπως ποντίκι, πληκτρολόγιο, εκτυπωτή, εξωτερική μονάδα δίσκου ή συσκευή αναπαραγωγής MP3.

 -  **Υποδοχή εξόδου γραμμής** — Σε αυτήν την υποδοχή, μπορείτε να συνδέσετε έναν ενσωματωμένο ενισχυτή ή ένα ηχοσύστημα.

 -  **Υποδοχή δικτύου** — Στην υποδοχή αυτή μπορείτε να συνδέσετε τον υπολογιστή σας σε ένα δίκτυο ή μια ευρυζωνική συσκευή, εάν χρησιμοποιείτε ενσύρματο δίκτυο. Οι δύο ενδεικτικές λυχνίες δίπλα στην υποδοχή υποδεικνύουν την κατάσταση και τη δραστηριότητα ενσύρματης σύνδεσης δικτύου.

 -  **Υποδοχή προσαρμογέα AC** — Σε αυτή την υποδοχή συνδέεται ο προσαρμογέας AC για την τροφοδοσία του υπολογιστή.



 -  **Υποδοχή εισόδου κεραίας (προαιρετικό)** — Συνδέεται με εξωτερική κεραία για την προβολή προγραμμάτων χρησιμοποιώντας την κάρτας δέκτη τηλεόρασης (προαιρετικό).

 -  **Θύρα υπερέθρων (IR) (προαιρετικό)** — Για σύνδεση με εξωτερική συσκευή IR, όπως αποκωδικοποιητή.

 - Υποδοχή κάρτας B-CAS (προαιρετικό)** — Σας επιτρέπει να κάνετε εγκατάσταση μιας κάρτας B-CAS η οποία απαιτείται για την αποκωδικοποίηση ψηφιακών σημάτων τηλεόρασης στην Ιαπωνία. Για περισσότερες πληροφορίες, ανατρέξτε στη σελίδα "Εγκατάσταση δέκτη τηλεόρασης (προαιρετικό)" 14.
-

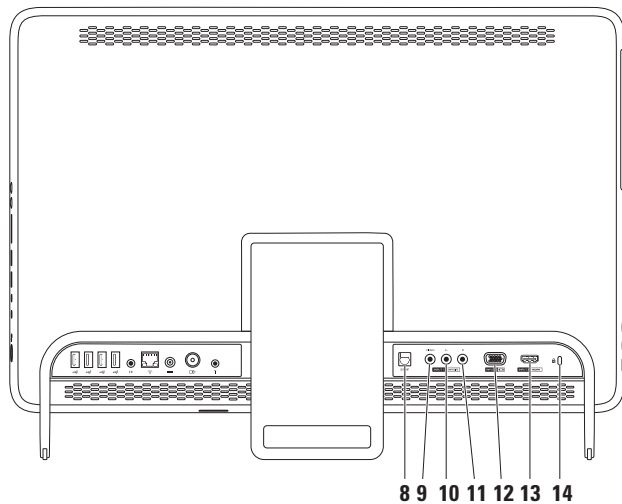
Χρήση του υπολογιστή Inspiron One



-
- 8**  **Θύρα S/PDIF (προαιρετικό)** — Για τη σύνδεση ενισχυτών, ηχείων ή τηλεοράσεων για ψηφιακή έξοδο ήχου μέσω οπτικών ψηφιακών καλωδίων.
-
- 9** **Θύρα εισόδου composite βίντεο (προαιρετικό)** — Για σύνδεση με τη θύρα composite βίντεο στη συσκευή βίντεο, όπως συσκευή αναπαραγωγής DVD, συσκευή καταγραφής βίντεο ή συσκευή παιχνιδιών.
-
- 10** **Θύρα εισόδου composite ήχου από τα αριστερά (προαιρετικό)** — Για σύνδεση με τη θύρα εξόδου composite ήχου από τα αριστερά στη συσκευή βίντεο, όπως συσκευή αναπαραγωγής DVD, συσκευή καταγραφής βίντεο ή συσκευή παιχνιδιών.
-
- 11** **Θύρα εισόδου composite ήχου από τα δεξιά (προαιρετικό)** — Για σύνδεση με τη θύρα εξόδου composite ήχου από τα δεξιά στη συσκευή βίντεο, όπως συσκευή αναπαραγωγής DVD, συσκευή καταγραφής βίντεο ή συσκευή παιχνιδιών.
-
- 12**  **Θύρα εισόδου VGA (προαιρετικό)** — Για σύνδεση με τη θύρα εξόδου VGA στον υπολογιστή σας.
-
- 13**  **Θύρα εισόδου HDMI (προαιρετικό)** — Για σύνδεση με τη θύρα εξόδου HDMI στη συσκευή βίντεο, όπως συσκευή αναπαραγωγής DVD, συσκευή καταγραφής βίντεο ή συσκευή παιχνιδιών.
-
- 14** **Υποδοχή καλωδίου ασφαλείας** — Σε αυτήν την υποδοχή, μπορείτε να συνδέσετε με τον υπολογιστή ένα καλώδιο ασφαλείας του εμπορίου.
ΣΗΜΕΙΩΣΗ: Πριν αγοράσετε καλώδιο ασφαλείας, βεβαιωθείτε ότι ταιριάζει στην υποδοχή καλωδίου ασφαλείας του υπολογιστή σας.
-

Χαρακτηριστικά οθόνης

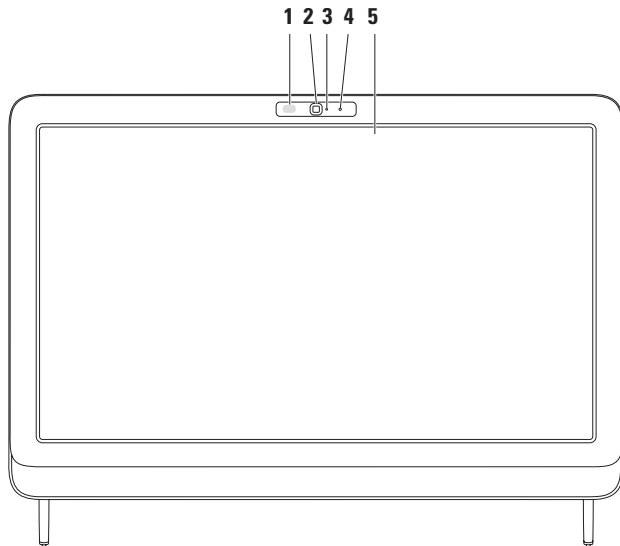

-
- 1 Δέκτης IR (προαιρετικό)** — Εντοπίζει σήματα που προέρχονται από κάποια συσκευή IR, όπως ένα τηλεχειριστήριο τηλεόρασης Dell.
-
- 2 Κάμερα** — Ενσωματωμένη κάμερα για λήψη βίντεο, διασκέψεις και συνομιλίες.
-
- 3 Ενδεικτική λυχνία δραστηριότητας κάμερας** — Υποδεικνύει εάν η κάμερα είναι ενεργοποιημένη ή απενεργοποιημένη. Όταν η ενδεικτική λυχνία παραμένει αναμμένη με λευκό χρώμα, αποτελεί ένδειξη δραστηριότητας της κάμερας.
-
- 4 Μικρόφωνο** — Παρέχει υψηλής ποιότητας ήχο για εφαρμογές βιντεοδιάσκεψης και εγγραφής φωνής.
-
- 5 Οθόνη** — Η οθόνη που διαθέτει ο δικός σας υπολογιστής μπορεί να διαφέρει, ανάλογα με τις επιλογές που κάνατε κατά την αγορά που υπολογιστή σας. Η οθόνη περιλαμβάνει κινήσεις Zoom (ζουμ), Dwell (παραμονής), Flick (τινάγματος), Scroll (κύλισης) και Rotate (περιστροφής).
Για περισσότερες πληροφορίες, ανατρέξτε στην ενότητα "Κινήσεις σε οθόνη αφής (προαιρετικό)" στη σελίδα 43.
-

Χρήση της οθόνης αφής (προαιρετικό)

Η λειτουργία οθόνης αφής στον Inspiron One της Dell μετατρέπει τον υπολογιστή σας σε μια πλήρως διαδραστική συσκευή.

Dell Stage

Το λογισμικό Dell Stage που είναι εγκατεστημένο στον υπολογιστή σας παρέχει πρόσβαση στα αγαπημένα σας μέσα και εφαρμογές πολλαπλών σημείων επαφής.

Για την εκκίνηση του Dell Stage, κάντε κλικ στα στοιχεία **Start (Έναρξη)**  →

All Programs (Όλα τα προγράμματα) → **Dell Stage** → **Dell Stage**.

 **ΣΗΜΕΙΩΣΗ:** Μπορεί, επίσης, να γίνει εκκίνηση κάποιων από τις εφαρμογές του Dell Stage απευθείας μέσω του μενού **All Programs (Όλα τα προγράμματα)**.

Μπορείτε να προσαρμόσετε το Dell Stage ως εξής:

- Κάντε αναδιάταξη μιας συντόμευσης εφαρμογής — Επιλέξτε και κρατήστε πατημένη τη συντόμευση εφαρμογής μέχρι να αναβοσβήσει και, στη συνέχεια, σύρετε τη συντόμευση εφαρμογής στην τοποθεσία που θέλετε στο Dell Stage.
- Ελαχιστοποίηση — Σύρετε το παράθυρο του Dell Stage στην κάτω πλευρά της οθόνης.
- Εξατομίκευση — Επιλέξτε το εικονίδιο των ρυθμίσεων και, στη συνέχεια, κάντε κλικ στην επιλογή που θέλετε.

Ακολουθούν οι εφαρμογές που είναι διαθέσιμες στο Dell Stage:

 **ΣΗΜΕΙΩΣΗ:** Κάποιες από τις εφαρμογές ενδέχεται να μην είναι διαθέσιμες βάσει των επιλογών που κάνατε όταν αγοράσατε τον υπολογιστή σας.

- **MUSIC (ΜΟΥΣΙΚΗ)** — Ακούστε μουσική ή αναζητήστε τα αρχεία μουσικής σας κατά άλμπουμ, καλλιτέχνη ή τίτλο τραγουδιού. Μπορείτε, επίσης, να ακούσετε ραδιοφωνικούς σταθμούς από όλο τον κόσμο. Η προαιρετική εφαρμογή Napster σας επιτρέπει να κάνετε λήψη τραγουδιών όταν είστε σε σύνδεση στο Διαδίκτυο.
- **YOURPAINT (ΣΧΕΔΙΑΣΤΕ)** — Σχεδιάστε και επεξεργαστείτε εικόνες.
- **GAMES (ΠΑΙΧΝΙΔΙΑ)** — Παίξτε παιχνίδια με ενεργοποίηση αφής.
- **DOCUMENTS (ΕΓΓΡΑΦΑ)** — Παρέχει γρήγορη πρόσβαση στο φάκελο Documents (Έγγραφα) στον υπολογιστή σας.
- **PHOTO (ΦΩΤΟΓΡΑΦΙΕΣ)** — Προβάλλετε, οργανώστε ή επεξεργαστείτε τις εικόνες σας. Μπορείτε να δημιουργήσετε παρουσιάσεις και συλλογές με τις εικόνες σας και να τις αποστείλετε στο **Facebook** ή στο **Flickr** όταν είστε σε σύνδεση στο Διαδίκτυο.
- **DELL WEB** — Παρέχει μια προεπισκόπηση έως και τεσσάρων από τις αγαπημένες σας ιστοσελίδες. Κάντε κλικ ή χτυπήστε την προβολή ιστοσελίδας για να ανοίξει στο πρόγραμμα περιήγησης web.
- **VIDEO (BINTEO)** — Προβολή βίντεο. Η προαιρετική εφαρμογή CinemaNow σας επιτρέπει να αγοράσετε και να νοικιάσετε ή να κάνετε λήψη ταινιών και τηλεοπτικών προγραμμάτων όταν είστε συνδεδεμένοι στο Διαδίκτυο.

- **SHORTCUTS (ΣΥΝΤΟΜΕΥΣΕΙΣ)** — Παρέχει γρήγορη πρόσβαση στα προγράμματα που χρησιμοποιείτε συχνά.
- **STICKYNOTES** — Δημιουργήστε σημειώσεις ή υπενθυμίσεις χρησιμοποιώντας το πληκτρολόγιο ή την οθόνη αφής. Αυτές οι σημειώσεις θα εμφανιστούν στον πίνακα ανακοινώσεων την επόμενη φορά που θα ανοίξετε το STICKYNOTES. Μπορείτε, επίσης, να αποθηκεύσετε σημειώσεις στην επιφάνεια εργασίας σας.
- **Web Tile (Τετραγωνίδιο web)**— Παρέχει μια προεπισκόπηση έως και τεσσάρων από τις αγαπημένες σας ιστοσελίδες. Το τετραγωνίδιο σας επιτρέπει να προσθέσετε, να επεξεργαστείτε ή να διαγράψετε μία προβολή ιστοσελίδας. Κάντε κλικ ή χτυπήστε την προβολή ιστοσελίδας για να ανοίξει στο πρόγραμμα περιήγησης web. Μπορείτε, επίσης, να δημιουργήσετε πολλαπλά Web Tile (Τετραγωνίδιο web) μέσα από το Apps Gallery (Συλλογή εφαρμογών).

Κινήσεις οθόνης αφής (προαιρετικό)

 **ΣΗΜΕΙΩΣΗ:** Κάποιες από τις κινήσεις είναι συγκεκριμένες για αυτή την εφαρμογή και ενδέχεται να μην λειτουργούν εκτός της εφαρμογής.

Ζουμ

Επιτρέπει την αύξηση ή μείωση της κλίμακας μεγέθυνσης του περιεχομένου της οθόνης.

Τσίμπημα — Πραγματοποιήστε μεγέθυνση ή σμίκρυνση, αγγίζοντας την οθόνη και εκτείνοντας δύο δάκτυλα ή ενώνοντάς τα.



Για να πραγματοποιήσετε μεγέθυνση:
Εκτείνετε δύο δάκτυλα για να μεγεθύνετε την προβολή του ενεργού παραθύρου.



Για να πραγματοποιήσετε σμίκρυνση:
Ενώστε δύο δάκτυλα για να μειώσετε την προβολή του ενεργού παραθύρου.

Παραμονή

Επιτρέπει την πρόσβαση σε περισσότερες πληροφορίες, προσομοιώνοντας τη λειτουργία του δεξιού πλήκτρου του ποντικιού.

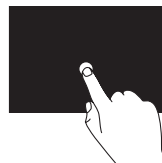

Πιέστε την οθόνη παρατεταμένα με ένα δάκτυλο για να ανοίξετε διαφορετικά μενού ανάλογα με το περιβάλλον.

Τίναγμα

Επιτρέπει τη μετακίνηση περιεχομένου προς τα εμπρός ή προς τα πίσω, ανάλογα με την κατεύθυνση του τινάγματος.

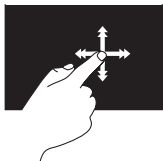

Αγγίζοντας την οθόνη, μετακινήστε γρήγορα το δάκτυλό σας προς την επιθυμητή κατεύθυνση για να δείτε το περιεχόμενο του ενεργού παραθύρου, σαν να γυρίζετε τις σελίδες ενός βιβλίου. Η κίνηση του τινάγματος λειτουργεί και κατακόρυφα, όταν θέλετε να περιηγηθείτε σε περιεχόμενο όπως οι εικόνες ή τα τραγούδια σε μια λίστα αναπαραγωγής.

Κύλιση

Παρέχει τη δυνατότητα κύλισης στο περιεχόμενο. Τα χαρακτηριστικά κύλισης περιλαμβάνουν:

Πανοραμική προβολή — Σας δίνει τη δυνατότητα να εστιάσετε στο επιλεγμένο αντικείμενο όταν δεν είναι ορατό ολόκληρο το αντικείμενο.

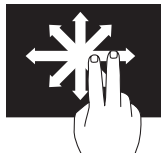

Μετακινήστε δύο δάκτυλα προς την κατεύθυνση που επιθυμείτε, για να πραγματοποιήσετε κύλιση του επιλεγμένου αντικειμένου σε πανοραμική προβολή.

Κάθετη κύλιση — Σας δίνει τη δυνατότητα να πραγματοποιήσετε κύλιση προς τα επάνω ή προς τα κάτω στο ενεργό παράθυρο.

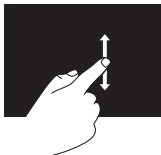

Μετακινήστε το δάκτυλό σας προς τα επάνω ή προς τα κάτω για να ενεργοποιήσετε την κατακόρυφη κύλιση.

Οριζόντια κύλιση — Σας δίνει τη δυνατότητα να πραγματοποιήσετε κύλιση προς τα αριστερά ή προς τα δεξιά στο ενεργό παράθυρο.

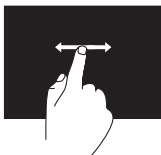

Μετακινήστε το δάκτυλό σας προς τα αριστερά ή τα δεξιά για να ενεργοποιήσετε την οριζόντια κύλιση.

Περιστροφή

Σας δίνει τη δυνατότητα να περιστρέψετε το ενεργό περιεχόμενο της οθόνης.

Συστροφή — Σας επιτρέπει να περιστρέψετε το ενεργό περιεχόμενο χρησιμοποιώντας δύο δάχτυλα.



Κρατώντας σταθερό ένα δάκτυλο ή τον αντίχειρα, μετακινήστε το άλλο δάκτυλο σε μια καμπύλη τροχιά προς τα αριστερά ή τα δεξιά. Μπορείτε, επίσης, να περιστρέψετε το ενεργό περιεχόμενο, πραγματοποιώντας μια κυκλική κίνηση και με τα δύο δάχτυλα.

Χαρακτηριστικά Λογισμικού

Λειτουργία αναγνώρισης προσώπου FastAccess

Ο υπολογιστής σας μπορεί να διαθέτει τη λειτουργία αναγνώρισης προσώπου FastAccess. Αυτή η λειτουργία σας βοηθά να διατηρείτε τον υπολογιστή Dell ασφαλή με την καταγραφή των μοναδικών χαρακτηριστικών του προσώπου σας και με τη χρήση τους για την επαλήθευση της ταυτότητάς σας ώστε να παρέχει αυτόματα τα στοιχεία σύνδεσης αντί να τα πληκτρολογείτε μη αυτόματα (όπως για σύνδεση σε έναν λογαριασμό Windows ή σε ασφαλείς ιστότοπους). Για περισσότερες πληροφορίες, κάντε κλικ στα στοιχεία **Start (Έναρξη)**  → **Programs (Προγράμματα)** → **FastAccess**.

Παραγωγικότητα και επικοινωνία

Μπορείτε να χρησιμοποιήσετε τον υπολογιστή σας για να δημιουργήσετε παρουσιάσεις, διαφημιστικά φυλλάδια, ευχητήριες κάρτες και υπολογιστικά φύλλα. Μπορείτε επίσης να επεξεργαστείτε και να προβάλετε ψηφιακές φωτογραφίες και εικόνες. Για να ενημερωθείτε για το λογισμικό που έχει εγκατασταθεί στον υπολογιστή σας, ελέγξτε την παραγγελία σας.



Μετά τη σύνδεσή σας στο Διαδίκτυο, θα μπορείτε να προσπελάσετε τοποθεσίες Web, να δημιουργήσετε ένα λογαριασμό email, να αποστέλλετε ή να λαμβάνετε αρχεία κ.ο.κ.

Ψυχαγωγία και πολυμέσα

Μπορείτε να χρησιμοποιήσετε τον υπολογιστή σας για να παρακολουθείτε βίντεο, να παίζετε παιχνίδια, να δημιουργείτε τους δικούς σας δίσκους CD/DVD Blu-ray (προαιρετικό) και να ακούτε μουσική ή ραδιοφωνικούς σταθμούς στο internet. Η μονάδα οπτικών δίσκων μπορεί να υποστηρίζει περισσότερα του ενός μορφότυπα δίσκων, όπως μεταξύ άλλων CD, DVD και Blu-ray (προαιρετικό).

Μπορείτε να πραγματοποιείτε λήψη ή αντιγραφή αρχείων εικόνων και βίντεο από φορητές συσκευές, όπως ψηφιακές κάμερες και κινητά τηλέφωνα. Διατίθενται επίσης προαιρετικές εφαρμογές λογισμικού που σας δίνουν τη δυνατότητα να οργανώσετε και να δημιουργήσετε αρχεία μουσικής και βίντεο, τα οποία μπορείτε στη συνέχεια να εγγράψετε σε οπτικό δίσκο, να αποθηκεύσετε σε φορητές συσκευές, όπως π.χ. συσκευές αναπαραγωγής αρχείων MP3 και άλλες φορητές συσκευές ψυχαγωγίας ή να αναπαραγάγετε και να προβάλετε απευθείας σε συνδεδεμένες τηλεοράσεις, προβολείς και εξοπλισμό οικιακού κινηματογράφου.

Δημιουργία αντιγράφων ασφαλείας μέσω διαδικτύου Dell DataSafe

-  **ΣΗΜΕΙΩΣΗ:** Η υπηρεσία Dell DataSafe Online ενδέχεται να μην είναι διαθέσιμη σε όλες τις περιοχές.
-  **ΣΗΜΕΙΩΣΗ:** Για γρήγορες ταχύτητες αποστολής/λήψης συνιστάται ευρυζωνική σύνδεση.

Η υπηρεσία Dell DataSafe Online είναι μια υπηρεσία αυτόματης δημιουργίας και ανάκτησης αντιγράφων ασφαλείας, η οποία προστατεύει τα δεδομένα σας και άλλα σημαντικά αρχεία από καταστροφικά συμβάντα, όπως κλοπή, φωτιά ή φυσικές καταστροφές. Μπορείτε να έχετε πρόσβαση στην υπηρεσία μέσω του υπολογιστή σας χρησιμοποιώντας έναν λογαριασμό που προστατεύεται με κωδικό πρόσβασης.

Για περισσότερες πληροφορίες, μεταβείτε στη διεύθυνση **DellDataSafe.com**.

Για να προγραμματίσετε τη δημιουργία αντιγράφων ασφαλείας:

1. Κάντε διπλό κλικ στο εικονίδιο Dell DataSafe Online (Δημιουργία αντιγράφων ασφαλείας μέσω διαδικτύου Dell DataSafe)  στην περιοχή ειδοποιήσεων της επιφάνειας εργασίας σας.
2. Ακολουθήστε τις οδηγίες στην οθόνη.

Dell Dock

Το Dell Dock είναι μια ομάδα εικονιδίων που παρέχουν εύκολη πρόσβαση σε εφαρμογές, αρχεία και φακέλους που χρησιμοποιείτε συχνά. Για να εξατομικεύσετε το Dock, μπορείτε να κάνετε τα εξής:

- Προσθαφαίρεση εικονιδίων
- Ομαδοποίηση συναφών εικονιδίων σε κατηγορίες
- Αλλαγή του χρώματος και της θέσης του Dock
- Αλλαγή της συμπεριφοράς των εικονιδίων



Προσθήκη κατηγορίας

1. Κάντε δεξί κλικ στο Dock και, στη συνέχεια, κάντε κλικ στην επιλογή **Add (Προσθήκη)**→ **Category (Κατηγορία)**. Έτσι εμφανίζεται το παράθυρο **Add/Edit Category (Προσθήκη/Επεξεργασία κατηγορίας)**.
2. Εισαγάγετε έναν τίτλο για την κατηγορία στο πεδίο **Title (Τίτλος)**.
3. Επιλέξτε ένα εικονίδιο για την κατηγορία από το πλαίσιο **Select an image: (Επιλογή εικόνας)**.
4. Κάντε κλικ στην επιλογή **Save (Αποθήκευση)**.

Προσθήκη εικονιδίου

Σύρετε και αποθέστε το εικονίδιο στο Dock ή σε μια κατηγορία.

Κατάργηση κατηγορίας ή εικονιδίου

1. Κάντε δεξί κλικ στην κατηγορία ή στο εικονίδιο του Dock και επιλέξτε **Delete shortcut (Διαγραφή συντόμευσης)** ή **Delete category (Διαγραφή κατηγορίας)**.
2. Ακολουθήστε τις οδηγίες στην οθόνη.

Εξατομίκευση του Dock

1. Κάντε δεξί κλικ στο Dock και επιλέξτε **Advanced Setting (Ρύθμιση για προχωρημένους)**...
2. Ορίστε την επιλογή που επιθυμείτε για να εξατομικεύσετε το Dock.

Επίλυση προβλημάτων

Στην ενότητα αυτή παρέχονται πληροφορίες για την αντιμετώπιση προβλημάτων με τον υπολογιστή σας. Εάν δεν καταφέρετε να επιλύσετε το πρόβλημα που αντιμετωπίζετε, με τις παρακάτω κατευθυντήριες οδηγίες, ανατρέξτε στην ενότητα "Χρήση εργαλείων υποστήριξης" στη σελίδα 65 ή στην ενότητα "Επικοινωνία με την Dell" στη σελίδα 101.



ΠΡΟΕΙΔΟΠΟΙΗΣΗ: Μόνον εκπαιδευμένο προσωπικό σέρβις επιτρέπεται να αφαιρεί το κάλυμμα του υπολογιστή. Ανατρέξτε στο *Εγχειρίδιο σέρβις* στη διεύθυνση support.dell.com/manuals για οδηγίες σέρβις για προχωρημένους.

Προβλήματα της οθόνης αφής

Ορισμένες ή όλες οι λειτουργίες πολλαπλών σημείων επαφής δεν λειτουργούν —

- Ορισμένες λειτουργίες της οθόνης αφής και των πολλαπλών σημείων επαφής ενδεχομένως να έχουν απενεργοποιηθεί. Για να τις ενεργοποιήσετε, κάντε διπλό κλικ στο εικονίδιο **Flicks (Τινάγματα)** στην περιοχή ειδοποιήσεων στην επιφάνεια εργασίας σας. Στο παράθυρο **Pen and Touch (Πένα και αφή)**, επιλέξτε την καρτέλα **Touch (Αφή)** και βεβαιωθείτε ότι έχουν ενεργοποιηθεί οι επιλογές **Use your finger as an input device (Χρήση του δείκτη του χεριού ως συσκευή εισόδου)** και **Enable multi-touch gestures and inking**

(Ενεργοποίηση γραφής και κινήσεων πολλαπλής αφής).

- Η λειτουργία πολλαπλών σημείων επαφής ενδεχομένως να μην υποστηρίζεται από την εφαρμογή.
- Η οθόνη αφής μικρορυθμίζεται στο εργοστάσιο και δεν απαιτεί επιπλέον μικρορύθμιση. Αν επιλέξετε να κάνετε μικρορύθμιση της οθόνης αφής, ανατρέξτε στην ενότητα "Touch Screen Calibration" (Μικρορύθμιση της οθόνης αφής) στη σελίδα 55.

 **ΣΗΜΕΙΩΣΗ:** Τυχόν εσφαλμένη μικρορύθμιση ενδέχεται να προκαλέσει ανακριβή ευαισθησία στην επιφάνεια αφής.

Αν η οθόνη αφής αρχίσει να χάνει την ευαισθησία της —

- Κάντε μικρορύθμιση της οθόνης αφής (ανατρέξτε στην ενότητα "Touch Screen Calibration" (Μικρορύθμιση της οθόνης αφής) στη σελίδα 55).

- Η οθόνη αφής ενδεχομένως να έχει καλυφθεί με ξένα σώματα (όπως κόλλα από αυτοκόλλητα σημειώματα), τα οποία δεν επιτρέπουν τη λειτουργία των αισθητήρων αφής. Για να αφαιρέσετε αυτά τα ξένα σώματα:

- a. Τερματίστε τη λειτουργία του υπολογιστή.
- b. Αποσυνδέστε το καλώδιο ρεύματος από την πρίζα.
- c. Χρησιμοποιήστε ένα καθαρό κομμάτι ύφασμα, χωρίς χνούδια, και σκουπίστε την επιφάνεια και τα πλευρά της οθόνης αφής για να αφαιρέσετε τη βρωμιά και τις δακτυλιές (εάν είναι απαραίτητο, μπορείτε να ψεκάσετε το πανί με νερό, αλλά όχι και την οθόνη).

Μικρορύθμιση οθόνης αφής

 **ΣΗΜΕΙΩΣΗ:** Συνιστάται να κάνετε μικρορύθμιση της οθόνης αφής, εάν αντιμετωπίζεται προβλήματα με την οθόνη αφής ή σε περίπτωση που αλλάξετε την ανάλυση της οθόνης.

Για να κάνετε μικρορύθμιση της οθόνης αφής, κάντε κλικ στα στοιχεία

Start (Έναρξη)  → **Control panel (Πίνακας ελέγχου)** → **Table PC Settings (Ρυθμίσεις Table PC)** → **Display (Οθόνη)** → **Μικρορύθμιση...**

Κωδικοί ηχητικών σημάτων

Ο υπολογιστής σας ενδέχεται να εκπέμψει μια σειρά ηχητικών σημάτων κατά τη διάρκεια της εκκίνησης, εάν παρουσιαστούν σφάλματα ή προβλήματα. Αυτή η σειρά ηχητικών σημάτων, η οποία ονομάζεται κωδικός ηχητικού σήματος, υποδεικνύει την ύπαρξη ενός προβλήματος. Σε αυτή την περίπτωση, καταγράψτε τον κωδικό ηχητικού σήματος και επικοινωνήστε με την Dell (ανατρέξτε στην ενότητα "Επικοινωνία με την Dell" στη σελίδα 101) για βοήθεια.

 **ΣΗΜΕΙΩΣΗ:** Για να αντικαταστήσετε εξαρτήματα, ανατρέξτε στο *Εγχειρίδιο σέρβις* στη διεύθυνση support.dell.com/manuals.

Επίλυση προβλημάτων

Κωδικός σήματος	Πιθανό πρόβλημα	Κωδικός σήματος	Πιθανό πρόβλημα
Ένα	Πιθανή βλάβη μητρικής πλακέτας — Σφάλμα αθροίσματος ελέγχου BIOS ROM	Έξι	Βλάβη κάρτας γραφικών ή chip γραφικών
Δύο	Δεν εντοπίστηκε RAM ΣΗΜΕΙΩΣΗ: Αν έχετε εγκαταστήσει ή έχετε αντικαταστήσει τη μονάδα μνήμης, βεβαιωθείτε ότι η μονάδα μνήμης έχει τοποθετηθεί σωστά.	Επτά	Βλάβη επεξεργαστή
Τρία	Πιθανή βλάβη μητρικής πλακέτας — Σφάλμα Chipset		
Τέσσερα	Αποτυχία ανάγνωσης/ εγγραφής RAM		
Πέντε	Βλάβη ρολογιού πραγματικού χρόνου		

Προβλήματα δικτύου

Ασύρματες συνδέσεις

Αν χαθεί η ασύρματη σύνδεση στο δίκτυο — Ο ασύρματος δρομολογητής είναι εκτός σύνδεσης ή έχει απενεργοποιηθεί η ασύρματη δυνατότητα σε αυτόν τον υπολογιστή.

- Ελέγξτε τον ασύρματο δρομολογητή για να βεβαιωθείτε ότι είναι ενεργοποιημένος και συνδεδεμένος με την πηγή δεδομένων σας (καλωδιακό μόντεμ ή διανομέα δικτύου).
- Βεβαιωθείτε ότι η ασύρματη λειτουργία είναι ενεργοποιημένη στον υπολογιστή σας.
- Αποκαταστήστε τη σύνδεσή σας με τον ασύρματο δρομολογητή (ανατρέξτε στην ενότητα "Δημιουργία ασύρματης σύνδεσης" στη σελίδα 23).

- Μπορεί να υπάρχουν παρεμβολές που παρεμποδίζουν ή διακόπτουν την ασύρματη σύνδεση. Δοκιμάστε να μετακινήσετε τον υπολογιστή σας πιο κοντά στον ασύρματο δρομολογητή.

Ενσύρματες συνδέσεις

Εάν η σύνδεση δικτύου έχει διακοπεί — Το δίκτυο δεν είναι καλά συνδεδεμένο ή έχει υποστεί ζημιά.

- Ελέγξτε το καλώδιο δικτύου για να βεβαιωθείτε ότι είναι καλά συνδεδεμένο και δεν έχει υποστεί ζημιά.
- Η ενδεικτική λυχνία ακεραιότητας σύνδεσης που υπάρχει στην ενσωματωμένη θύρα δικτύου σας επιτρέπει να επαληθεύσετε ότι η σύνδεσή σας λειτουργεί, ενώ παράλληλα παρέχει πληροφορίες για την κατάστασή της σύνδεσης:

- Πράσινο χρώμα — Υποδηλώνει ότι η σύνδεση ανάμεσα στο δίκτυο και τον υπολογιστή με ταχύτητα 10/100-Mbps είναι καλή.
- Πορτοκαλί — Υποδηλώνει ότι η σύνδεση ανάμεσα στο δίκτυο και τον υπολογιστή σε ταχύτητα 1000 Mbps είναι καλή.
- Σβηστή — Ο υπολογιστής δεν ανιχνεύει φυσική σύνδεση με το δίκτυο.

 **ΣΗΜΕΙΩΣΗ:** Η ενδεικτική λυχνία ακεραιότητας σύνδεσης στην υποδοχή δικτύου υπάρχει μόνο για την ενσύρματη σύνδεση δικτύου. Η λυχνία δεν παρέχει πληροφορίες για την κατάσταση των ασύρματων συνδέσεων.

Προβλήματα τροφοδοσίας

Αν η ενδεικτική λυχνία λειτουργίας είναι σβηστή — Ο υπολογιστής είτε είναι εκτός λειτουργίας είτε δεν τροφοδοτείται με ρεύμα.

- Πατήστε το κουμπί λειτουργίας. Ο υπολογιστής επανέρχεται στην κανονική λειτουργία σε περίπτωση που είναι απενεργοποιημένος ή βρίσκεται σε κατάσταση αδρανοποίησης.
- Επανασυνδέστε το καλώδιο του μετασχηματιστή AC στην υποδοχή τροφοδοσίας του υπολογιστή και στην πρίζα ρεύματος.
- Εάν ο υπολογιστής είναι συνδεδεμένος σε πολύπριζο, βεβαιωθείτε ότι το πολύπριζο είναι συνδεδεμένο σε πρίζα ρεύματος και ο διακόπτης είναι ανοικτός.

- Παρακάμψτε προσωρινά τυχόν συσκευές προστασίας από αυξομειώσεις τάσης, πολύπριζα και καλώδια επέκτασης για να επαληθεύσετε ότι ο υπολογιστής ενεργοποιείται σωστά.
- Βεβαιωθείτε ότι η πρίζα ρεύματος λειτουργεί, δοκιμάζοντάς την με μια άλλη συσκευή, π.χ. ένα φωτιστικό.
- Ελέγξτε τις συνδέσεις του καλωδίου του προσαρμογέα AC. Εάν ο μετασχηματιστής AC έχει ενδεικτική λυχνία, βεβαιωθείτε ότι είναι αναμμένη.
- Εάν το πρόβλημα παραμένει, επικοινωνήστε με την Dell (ανατρέξτε στην ενότητα "Επικοινωνία με την Dell" στη σελίδα 101).

Εάν η λυχνία λειτουργίας ανάβει σταθερά με λευκό χρώμα και ο υπολογιστής δεν αποκρίνεται —
Ενδέχεται να μην αποκρίνεται η οθόνη.

- Κρατήστε πατημένο το κουμπί λειτουργίας μέχρι να απενεργοποιηθεί ο υπολογιστής και στη συνέχεια ενεργοποιήστε τον ξανά.
- Εάν το πρόβλημα παραμένει, επικοινωνήστε με την Dell (ανατρέξτε στην ενότητα "Επικοινωνία με την Dell" στη σελίδα 101).

Εάν η λυχνία τροφοδοσίας είναι σταθερά αναμμένη σε πορτοκαλί χρώμα —

Ο υπολογιστής βρίσκεται σε κατάσταση αναστολής λειτουργίας/αναμονής ή ενδέχεται να μην ανταποκρίνεται η οθόνη.

- Πατήστε ένα πλήκτρο στο πληκτρολόγιο, μετακινήστε το συνδεδεμένο ποντίκι ή πατήστε το κουμπί λειτουργίας για επαναφορά του υπολογιστή στην κανονική λειτουργία.
- Εάν η οθόνη δεν αποκρίνεται, κρατήστε πατημένο το κουμπί λειτουργίας μέχρι να απενεργοποιηθεί ο υπολογιστής και στη συνέχεια ενεργοποιήστε τον ξανά.
- Εάν το πρόβλημα παραμένει, επικοινωνήστε με την Dell (ανατρέξτε στην ενότητα "Επικοινωνία με την Dell" στη σελίδα 101).

Αν η λυχνία τροφοδοσίας είναι σταθερά αναμμένη σε πορτοκαλί χρώμα —

Ο υπολογιστής εντόπισε κάποιο σφάλμα κατά τη διάρκεια του POST (αυτοδιαγνωστικός έλεγχος κατά την εκκίνηση). Για βοήθεια, επικοινωνήστε με την Dell (ανατρέξτε στην ενότητα "Επικοινωνία με την Dell" στη σελίδα 101).

Εάν αντιμετωπίζετε παρεμβολές που παρεμποδίζουν τη λήψη στον υπολογιστή σας —

Ένα ανεπιθύμητο σήμα προκαλεί παρεμβολές διακόπτοντας ή παρεμποδίζοντας άλλα σήματα. Μερικές πιθανές αιτίες παρεμβολής είναι οι εξής:

- Καλώδια επέκτασης τροφοδοσίας, πληκτρολογίου και ποντικιού.
- Πάρα πολλές συσκευές συνδεδεμένες στο ίδιο πολύπριζο.
- Πολλά πολύπριζα συνδεδεμένα στην ίδια πρίζα ρεύματος.

Προβλήματα μνήμης

Εάν εμφανιστεί ένα μήνυμα για ανεπαρκή μνήμη —

- Αποθηκεύστε και κλείστε όλα τα ανοιχτά αρχεία και τερματίστε όλα τα ανοιχτά προγράμματα που δεν χρησιμοποιείτε για να δείτε εάν το πρόβλημα λυθεί με αυτόν τον τρόπο.
- Εάν το πρόβλημα παραμένει, επικοινωνήστε με την Dell (ανατρέξτε στην ενότητα "Επικοινωνία με την Dell" στη σελίδα 101).

Εάν αντιμετωπίζετε άλλα προβλήματα με τη μνήμη —

- Εκτελέστε το Dell Diagnostics (ανατρέξτε στην ενότητα "Dell Diagnostics" στη σελίδα 72).
- Εάν το πρόβλημα παραμένει, επικοινωνήστε με την Dell (ανατρέξτε στην ενότητα "Επικοινωνία με την Dell" στη σελίδα 101).

Προβλήματα κλειδωμάτων και λογισμικού

Εάν δεν εκτελείται εκκίνηση του υπολογιστή — Βεβαιωθείτε ότι το καλώδιο του μετασχηματιστή AC είναι καλά συνδεδεμένο στον υπολογιστή και στην πρίζα ρεύματος.

Εάν ένα πρόγραμμα σταματήσει να αποκρίνεται —

Τερματίστε τη λειτουργία του προγράμματος:

1. Πατήστε <Ctrl><Shift><Esc> ταυτόχρονα.
2. Κάντε κλικ στην επιλογή **Εφαρμογές**.
3. Κάντε κλικ στο πρόγραμμα που δεν αποκρίνεται πλέον.
4. Κάντε κλικ στην επιλογή **Τερματισμός εργασίας**.

Εάν η λειτουργία κάποιου προγράμματος παρουσιάζει επανειλημμένα σφάλματα — Ανατρέξτε στο υλικό τεκμηρίωσης του λογισμικού. Εάν χρειαστεί, καταργήστε την εγκατάσταση του προγράμματος και, στη συνέχεια, εγκαταστήστε το ξανά.

 **ΣΗΜΕΙΩΣΗ:** Το λογισμικό περιλαμβάνει συνήθως οδηγίες εγκατάστασης στο υλικό τεκμηρίωσής του ή στο CD.

Εάν ο υπολογιστής σταματήσει να αποκρίνεται ή εμφανιστεί μια μπλε οθόνη —

 **ΠΡΟΣΟΧΗ:** Εάν δεν μπορείτε να εκτελέσετε τερματισμό του λειτουργικού συστήματος, ενδέχεται να χάσετε δεδομένα.

Εάν ο υπολογιστής δεν αποκρίνεται στο πάτημα ενός πλήκτρου στο πληκτρολόγιο ή στην κίνηση του ποντικιού, πατήστε το κουμπί λειτουργίας για τουλάχιστον 8 με 10 δευτερόλεπτα (μέχρι να σβήσει ο υπολογιστής) και μετά επανεκκινήστε τον υπολογιστή σας.

Αν κάποιο πρόγραμμα είναι σχεδιασμένο για προηγούμενη έκδοση του λειτουργικού συστήματος Microsoft® Windows® —

Εκτελέστε τον Οδηγό συμβατότητας προγράμματος. Ο Οδηγός συμβατότητας προγράμματος διαμορφώνει ένα πρόγραμμα κατά τέτοιο τρόπο, ώστε να εκτελείται σε ένα περιβάλλον παρόμοιο με περιβάλλοντα λειτουργικού συστήματος προηγούμενων εκδόσεων των Microsoft Windows.

Για να εκτελέσετε την εφαρμογή Program Compatibility Wizard (Οδηγός συμβατότητας προγράμματος):

1. Κάντε κλικ στα στοιχεία **Start (Έναρξη)**  → **Control Panel (Πίνακας Ελέγχου)** → **Programs (Προγράμματα)** → **Run programs made for previous versions of Windows (Εκτέλεση προγραμμάτων που δημιουργήθηκαν για προηγούμενες εκδόσεις των Windows)**.
2. Στην οθόνη υποδοχής, κάντε κλικ στην επιλογή **Next (Επόμενο)**.
3. Ακολουθήστε τις οδηγίες στην οθόνη.

Εάν αντιμετωπίσετε άλλα προβλήματα με το λογισμικό —

- Δημιουργήστε αμέσως εφεδρικά αντίγραφα των αρχείων σας.
- Χρησιμοποιήστε ένα πρόγραμμα προστασίας από ιούς για να ελέγξετε τη μονάδα σκληρού δίσκου ή τα CD.

- Αποθηκεύστε και κλείστε όλα τα ανοικτά αρχεία ή προγράμματα και σβήστε τον υπολογιστή σας μέσω του μενού **Start (Έναρξη)** .
- Ελέγξτε το υλικό τεκμηρίωσης λογισμικού ή επικοινωνήστε με τον κατασκευαστή του λογισμικού για πληροφορίες σχετικά με την αντιμετώπιση προβλημάτων:
 - Βεβαιωθείτε ότι το πρόγραμμα είναι συμβατό με το λειτουργικό σύστημα που είναι εγκατεστημένο στον υπολογιστή σας.
 - Βεβαιωθείτε ότι ο υπολογιστής πληροί τις ελάχιστες απαιτήσεις υλικού για την εκτέλεση του λογισμικού. Για πληροφορίες, ανατρέξτε στο υλικό τεκμηρίωσης του λογισμικού.
 - Βεβαιωθείτε ότι το πρόγραμμα είναι εγκατεστημένο και έχει διαμορφωθεί σωστά.

Επίλυση προβλημάτων

- Επαληθεύστε ότι τα προγράμματα οδήγησης των συσκευών δεν βρίσκονται σε διένεξη με το πρόγραμμα.
- Εάν χρειαστεί, καταργήστε την εγκατάσταση του προγράμματος και, στη συνέχεια, εγκαταστήστε το ξανά.
- Σημειώστε τυχόν μηνύματα σφάλματος τα οποία εμφανίζονται για να συμβάλετε στη διαδικασία αντιμετώπισης προβλημάτων όταν επικοινωνήσετε με τη Dell.

Χρήση εργαλείων υποστήριξης

Κέντρο υποστήριξης Dell

Το **Κέντρο υποστήριξης της Dell** σας βοηθά να βρείτε την υπηρεσία, την υποστήριξη και τις πληροφορίες που χρειάζεστε για ένα συγκεκριμένο σύστημα.

Για την εκκίνηση της εφαρμογής, κάντε κλικ στο εικονίδιο  στην περιοχή ειδοποιήσεων της επιφάνειας εργασίας σας.

Η αρχική σελίδα του **Κέντρου υποστήριξης Dell** εμφανίζει τον αριθμό μοντέλου του υπολογιστή σας, την ετικέτα εξυπηρέτησης, τον κωδικό ταχείας εξυπηρέτησης και πληροφορίες επικοινωνίας με το τμήμα εξυπηρέτησης.

Η αρχική σελίδα παρέχει επίσης συνδέσμους για πρόσβαση στα εξής:



Αυτόματη βοήθεια

(Αντιμετώπιση προβλημάτων, Ασφάλεια, Επιδόσεις συστήματος, Δίκτυο/Internet, Δημιουργία/ ανάκτηση αντιγράφων ασφαλείας και Λειτουργικό σύστημα Windows)



Ειδοποιήσεις

(ειδοποιήσεις από το τμήμα τεχνικής υποστήριξης για θέματα που έχουν σχέση με τον υπολογιστή σας)



Βοήθεια από την Dell
(Τεχνική υποστήριξη με το DellConnect™, Εξυπηρέτηση πελατών, Εκπαίδευση και εκμάθηση, Βοήθεια με το Solution Station™ και Έλεγχος μέσω διαδικτύου με το PC CheckUp)



Πληροφορίες για το σύστημά σας (Υλικό τεκμηρίωσης συστήματος, Πληροφορίες για την εγγύηση, Πληροφορίες συστήματος, Αναβαθμίσεις και παρελκόμενα)

Για περισσότερες πληροφορίες σχετικά με το **Κέντρο υποστήριξης της Dell** αι τα διαθέσιμα εργαλεία υποστήριξης, μεταβείτε στη διεύθυνση **DellSupportCenter.com**.

Υπηρεσία My Dell Downloads

 **ΣΗΜΕΙΩΣΗ:** Η υπηρεσία My Dell Downloads (Τα στοιχεία λήψης μου από την Dell) ενδέχεται να μην είναι διαθέσιμη σε όλες τις περιοχές.

Ορισμένα από τα προεγκατεστημένα προϊόντα λογισμικού στον νέο υπολογιστή Dell δεν συμπεριλαμβάνουν CD ή DVD αντιγράφων ασφαλείας. Αυτό το λογισμικό είναι διαθέσιμο από την ιστοσελίδα "My Dell Downloads" (Τα στοιχεία λήψης μου από την Dell). Από αυτόν τον ιστότοπο μπορείτε να πραγματοποιήσετε λήψη του διαθέσιμου λογισμικού για επανεγκατάσταση ή να δημιουργήσετε το δικό σας μέσο αντιγράφου ασφαλείας.

Για να εγγραφείτε και να χρησιμοποιήσετε την υπηρεσία My Dell Downloads (Τα στοιχεία λήψης μου από την Dell):

1. Μεταβείτε στη διεύθυνση **DownloadStore.dell.com/media**.
2. Ακολουθήστε τις οδηγίες στην οθόνη για να εγγραφείτε στην υπηρεσία και να πραγματοποιήσετε λήψη του λογισμικού.
3. Κάντε επανεγκατάσταση του λογισμικού ή δημιουργήστε ένα μέσο αντιγράφου ασφαλείας του λογισμικού για μελλοντική χρήση.

Μηνύματα συστήματος

Εάν ο υπολογιστής σας παρουσιάσει πρόβλημα ή σφάλμα, ενδέχεται να εμφανιστεί στην οθόνη ένα μήνυμα συστήματος το οποίο θα σας βοηθήσει να εντοπίσετε το αίτιο και την ενέργεια που απαιτείται για την επίλυση του προβλήματος.

 **ΣΗΜΕΙΩΣΗ:** Εάν το μήνυμα που εμφανίστηκε δεν περιλαμβάνεται στα παραδείγματα που ακολουθούν, ανατρέξτε στο υλικό τεκμηρίωσης του λειτουργικού συστήματος ή του προγράμματος που εκτελούσατε όταν εμφανίστηκε το μήνυμα. Εναλλακτικά, επικοινωνήστε με την Dell (ανατρέξτε στην ενότητα "Επικοινωνία με την Dell" στη σελίδα 101).

Alert! Previous attempts at booting this system have failed at checkpoint [nnnn]. For help in resolving this problem, please note this checkpoint and contact Dell Technical Support (Προσοχή! Προηγούμενες προσπάθειες για την εκκίνηση του συστήματος απέτυχαν στο σημείου ελέγχου [nnnn]. Για βοήθεια σχετικά με την επίλυση αυτού του προβλήματος, σημειώστε αυτό το σημείο ελέγχου και επικοινωνήστε με την Τεχνική υποστήριξη της Dell) — Δεν ήταν δυνατή η ολοκλήρωση της διαδικασίας εκκίνησης από τον υπολογιστή για τρεις συνεχόμενες φορές λόγω του ίδιου σφάλματος. Για βοήθεια, επικοινωνήστε με την Dell (ανατρέξτε στην ενότητα "Επικοινωνία με την Dell" στη σελίδα 101).

CPU fan failure (Βλάβη ανεμιστήρα επεξεργαστή) — Ο ανεμιστήρας του επεξεργαστή παρουσίασε βλάβη. Αντικαταστήστε τον ανεμιστήρα του επεξεργαστή (ανατρέξτε στο *Εγχειρίδιο σέρβις* στη διεύθυνση support.dell.com/manuals).

System fan failure (Βλάβη ανεμιστήρα επεξεργαστή) — Ο ανεμιστήρας του επεξεργαστή παρουσίασε βλάβη. Για βοήθεια, επικοινωνήστε με την Dell (ανατρέξτε στην ενότητα "Επικοινωνία με την Dell" στη σελίδα 101).

Hard-disk drive failure (Βλάβη μονάδας σκληρού δίσκου) — Πιθανή βλάβη της μονάδας σκληρού δίσκου κατά τη διάρκεια του ελέγχου POST. Για βοήθεια, επικοινωνήστε με την Dell (ανατρέξτε στην ενότητα "Επικοινωνία με την Dell" στη σελίδα 101).

Hard-disk drive read failure (Σφάλμα ανάγνωσης μονάδας σκληρού δίσκου) — Πιθανή βλάβη μονάδας σκληρού δίσκου κατά τη διάρκεια του ελέγχου εκκίνησης του HDD. Για βοήθεια, επικοινωνήστε με την Dell (ανατρέξτε στην ενότητα "Επικοινωνία με την Dell" στη σελίδα 101).

Keyboard failure (Βλάβη πληκτρολογίου) — Βλάβη πληκτρολογίου ή χαλαρά συνδεδεμένο καλώδιο πληκτρολογίου. Επανατοποθετήστε το πληκτρολόγιο.

No boot device available (Δεν υπάρχει διαθέσιμη συσκευή εκκίνησης) —

Δεν υπάρχει διαμέρισμα με δυνατότητα εκκίνησης στη μονάδα σκληρού δίσκου, το καλώδιο της μονάδας σκληρού δίσκου δεν είναι καλά συνδεδεμένο ή δεν υπάρχει συσκευή με δυνατότητα εκκίνησης.

- Εάν η μονάδα σκληρού δίσκου είναι η συσκευή εκκίνησης, βεβαιωθείτε ότι τα καλώδια είναι συνδεδεμένα και η μονάδα είναι εγκατεστημένη σωστά και έχει χωριστεί σε διαμερίσματα ως συσκευή εκκίνησης.
- Μεταβείτε στις ρυθμίσεις συστήματος και βεβαιωθείτε ότι οι πληροφορίες της ακολουθίας εκκίνησης είναι σωστές. Ανατρέξτε στο *Εγχειρίδιο σέρβις* στη διεύθυνση **support.dell.com/manuals**.

No timer tick interrupt (Δεν υπάρχει διακοπή κτύπου χρονιστή) — Πιθανή δυσλειτουργία chip στην πλακέτα συστήματος ή βλάβη της πλακέτας συστήματος. Για βοήθεια, επικοινωνήστε με την Dell (ανατρέξτε στην ενότητα "Επικοινωνία με την Dell" στη σελίδα 101).

USB over current error (Σφάλμα υπερέντασης USB) — Αποσυνδέστε τη συσκευή USB. Η συγκεκριμένη συσκευή USB χρειάζεται περισσότερη ισχύ για να λειτουργήσει σωστά. Χρησιμοποιήστε μια εξωτερική πηγή ρεύματος για να συνδέσετε τη συσκευή USB ή, εάν η συσκευή διαθέτει δύο καλώδια USB, συνδέστε τα και τα δύο.

ΠΡΟΣΟΧΗ - Το ΣΥΣΤΗΜΑ ΑΥΤΟΠΑΡΑΚΟΛΟΥΘΗΣΗΣ της μονάδας του σκληρού δίσκου ανέφερε ότι μια παράμετρος ξεπέρασε το εύρος κανονικής λειτουργίας. Η Dell συνιστά να πραγματοποιείτε αντίγραφα ασφαλείας των δεδομένων σας σε τακτά χρονικά διαστήματα. Μια παράμετρος εκτός εύρους μπορεί να σημαίνει **ενδεχόμενο πρόβλημα στη μονάδα σκληρού δίσκου**. — Σφάλμα S.M.A.R.T., πιθανή βλάβη της μονάδας σκληρού δίσκου. Για βοήθεια, επικοινωνήστε με την Dell (ανατρέξτε στην ενότητα "Επικοινωνία με την Dell" στη σελίδα 101).

Hardware Troubleshooter

Εάν μια συσκευή δεν εντοπιστεί κατά την εγκατάσταση του λειτουργικού συστήματος ή εντοπιστεί, αλλά οι παράμετροί της δεν έχουν ρυθμιστεί σωστά, μπορείτε να χρησιμοποιήσετε την **Αντιμετώπιση προβλημάτων υλικού** για να επιλύσετε το πρόβλημα ασυμβατότητας.



Για να ξεκινήσετε την εφαρμογή Hardware Troubleshooter:

1. Κάντε κλικ στην επιλογή **Start (Έναρξη)**  → **Help and Support (Βοήθεια και υποστήριξη)**.
2. Στο πεδίο αναζήτησης, πληκτρολογήστε `hardware troubleshooter` (αντιμετώπιση προβλημάτων υλικού) και πατήστε <Enter> για να ξεκινήσει η αναζήτηση.

3. Στα αποτελέσματα της αναζήτησης, επιλέξτε την περιγραφή που περιγράφει καλύτερα το πρόβλημα και ακολουθήστε τα υπόλοιπα βήματα αντιμετώπισης του προβλήματος.

Dell Diagnostics

Αν αντιμετωπίζετε κάποιο πρόβλημα με τον υπολογιστή σας, πραγματοποιήστε τους ελέγχους που αναφέρονται στην ενότητα "Προβλήματα κλειδωμάτων και λογισμικού" στη σελίδα 61 και εκτελέστε το Dell Diagnostics, προτού επικοινωνήσετε με την Dell για τεχνική βοήθεια. Συνιστάται να εκτυπώσετε τις διαδικασίες αυτές προτού ξεκινήσετε.

-  **ΣΗΜΕΙΩΣΗ:** Η εφαρμογή Dell Diagnostics λειτουργεί μόνο σε υπολογιστές Dell.
-  **ΣΗΜΕΙΩΣΗ:** Ο δίσκος *Προγράμματα οδήγησης και βοηθητικές εφαρμογές* ενδέχεται να μην παρέχεται με τον υπολογιστή σας.

Ανατρέξτε στις *Προδιαγραφές* στη σελίδα 108 για να εξετάσετε τις πληροφορίες διαμόρφωσης του υπολογιστή και βεβαιωθείτε ότι η συσκευή που θέλετε να δοκιμάσετε εμφανίζεται στο πρόγραμμα ρύθμισης συστήματος και είναι ενεργή.

Εκκινήστε το πρόγραμμα Dell Diagnostics από τη μονάδα σκληρού δίσκου ή από τη μονάδα δίσκου με το όνομα *Drivers and Utilities* (*Προγράμματα οδήγησης και βοηθητικές εφαρμογές*).



Εκκίνηση της εφαρμογής Dell Diagnostics από τη μονάδα σκληρού δίσκου

Εφαρμογή Dell Diagnostics βρίσκεται σε ένα κρυφό διαμέρισμα του βοηθητικού προγράμματος διαγνωστικών ελέγχων στο σκληρό δίσκο σας.

 **ΣΗΜΕΙΩΣΗ:** Εάν ο υπολογιστής σας δεν εμφανίζει εικόνα στην οθόνη, επικοινωνήστε με την Dell (ανατρέξτε στην ενότητα "Επικοινωνία με την Dell" στη σελίδα 101) για βοήθεια.

1. Βεβαιωθείτε ότι ο υπολογιστής είναι συνδεδεμένος σε μια πρίζα ρεύματος, η οποία είναι εξακριβωμένο ότι λειτουργεί κανονικά.
2. Ενεργοποιήστε (ή επανεκκινήστε) τον υπολογιστή σας.

3. Μόλις εμφανιστεί το λογότυπο DELL™, πατήστε αμέσως το πλήκτρο <F12>. Επιλέξτε **Diagnostics** (Διαγνωστικοί έλεγχοι) από το μενού εκκίνησης και πατήστε το πλήκτρο <Enter>. Σε ορισμένους υπολογιστές ενδέχεται να εκτελεστεί η λειτουργία Pre-Boot System Assessment (PSA) (Αξιολόγηση συστήματος πριν από την εκκίνηση).

 **ΣΗΜΕΙΩΣΗ:** Εάν περιμένετε πολλή ώρα και εμφανιστεί το λογότυπο του λειτουργικού συστήματος, περιμένετε μέχρι να εμφανιστεί η επιφάνεια εργασίας των Microsoft® Windows®. Στη συνέχεια, τερματίστε τη λειτουργία του υπολογιστή σας και προσπαθήστε ξανά.
 **ΣΗΜΕΙΩΣΗ:** Εάν εμφανιστεί μήνυμα ότι δεν βρέθηκε κανένα διαμέρισμα βοηθητικού προγράμματος διαγνωστικών ελέγχων, εκτελέστε το Dell Diagnostics από το δίσκο *Drivers and Utilities* (Προγράμματα οδήγησης και βοηθητικά προγράμματα).

Χρήση εργαλείων υποστήριξης

Εάν εκτελεστεί το PSA:

- a. Το PSA θα αρχίσει να εκτελεί τους ελέγχους.
- b. Εάν το PSA ολοκληρωθεί με επιτυχία, εμφανίζεται το ακόλουθο μήνυμα:
"No problems have been found with this system so far. Do you want to run the remaining memory tests?" (Θέλετε να εκτελέσετε τους υπόλοιπους ελέγχους μνήμης;) This will take about 30 minutes or more. (Η διαδικασία αυτή θα διαρκέσει περίπου 30 λεπτά ή περισσότερο.) Do you want to continue? (Θέλετε να συνεχίσετε;) (Recommended)" (Δεν βρέθηκε πρόβλημα με αυτό το σύστημα μέχρι τώρα. Θέλετε να εκτελέσετε τους υπόλοιπους ελέγχους μνήμης; Αυτή η διαδικασία θα

διαρκέσει περίπου 30 λεπτά ή περισσότερο. Θέλετε να συνεχίσετε; (Συνιστάται)).

- c. Αν αντιμετωπίσετε προβλήματα με τη μνήμη, πατήστε <y>. Αλλιώς, πατήστε <n>.

Εμφανίζεται το παρακάτω μήνυμα:

"Booting Dell Diagnostic Utility Partition. Press any key to continue" (Εκκίνηση του διαμερίσματος βοηθητικού προγράμματος διαγνωστικών ελέγχων της Dell. Πατήστε ένα πλήκτρο για να συνεχίσετε).

- d. Πατήστε οποιοδήποτε πλήκτρο για να μεταβείτε στο παράθυρο **Choose An Option (Ορισμός μιας επιλογής)**.

Εάν δεν εκτελεστεί το PSA:

Πατήστε οποιοδήποτε πλήκτρο για να ξεκινήσει το Dell Diagnostics από το διαμέρισμα του διαγνωστικού βοηθητικού προγράμματος στο σκληρό σας δίσκο και μεταβείτε στο παράθυρο **Choose An Option (Ορισμός μιας επιλογής)**.

4. Επιλέξτε τον έλεγχο που θέλετε να εκτελέσετε.
5. Εάν αντιμετωπίσετε πρόβλημα κατά τη διάρκεια του ελέγχου, εμφανίζεται ένα μήνυμα με έναν κωδικό σφάλματος και μια περιγραφή του προβλήματος. Καταγράψτε τον κωδικό σφάλματος και την περιγραφή του προβλήματος και επικοινωνήστε με την Dell (ανατρέξτε στην ενότητα "Επικοινωνία με την Dell" στη σελίδα 101) για βοήθεια.

 **ΣΗΜΕΙΩΣΗ:** Η ετικέτα εξυπηρέτησης για τον υπολογιστή σας εμφανίζεται στο επάνω μέρος κάθε οθόνης ελέγχου. Με την ετικέτα εξυπηρέτησης μπορείτε να ταυτοποιείτε τον υπολογιστή σας, όταν επικοινωνείτε με την Dell.

6. Όταν ολοκληρωθούν οι έλεγχοι, κλείστε την οθόνη ελέγχου για να επιστρέψετε στο παράθυρο **Choose An Option (Ορισμός μιας επιλογής)**.
7. Για να τερματίσετε τη λειτουργία του Dell Diagnostics και να επανεκκινήσετε τον υπολογιστή, κάντε κλικ στο κουμπί **Exit (Έξοδος)**.

Εκκίνηση της εφαρμογής Dell Diagnostics από το δίσκο "Προγράμματα οδήγησης και βοηθητικά προγράμματα"

 **ΣΗΜΕΙΩΣΗ:** Ο δίσκος *Προγράμματα οδήγησης και βοηθητικές εφαρμογές* ενδέχεται να μην παρέχεται με τον υπολογιστή σας.

1. Τοποθετήστε το δίσκο *Προγράμματα οδήγησης και βοηθητικά προγράμματα*.
2. Τερματίστε τη λειτουργία του υπολογιστή και κάντε επανεκκίνηση.
Μόλις εμφανιστεί το λογότυπο DELL™, πατήστε αμέσως το πλήκτρο <F12>.

 **ΣΗΜΕΙΩΣΗ:** Εάν περιμένετε πολλή ώρα και εμφανίζεται το λογότυπο του λειτουργικού συστήματος, συνεχίστε να περιμένετε ωσότου δείτε την επιφάνεια εργασίας των Microsoft Windows και μετά τερματίστε τη λειτουργία του υπολογιστή σας και δοκιμάστε ξανά.

 **ΣΗΜΕΙΩΣΗ:** Τα επόμενα βήματα αλλάζουν την ακολουθία εκκίνησης για μία μόνο φορά. Στην επόμενη διαδικασία εκκίνησης, η εκκίνηση του υπολογιστή γίνεται σύμφωνα με τις συσκευές που ορίζονται στο πρόγραμμα ρύθμισης του συστήματος.

3. Όταν εμφανιστεί η λίστα των συσκευών εκκίνησης, επιλέξτε τη μονάδα **CD/DVD/CD-RW** και πιέστε το πλήκτρο <Enter>.
4. Στο μενού που εμφανίζεται, επιλέξτε **Εκκίνηση από CD-ROM** και πατήστε το πλήκτρο <Enter>.
5. Πληκτρολογήστε 1 για να ξεκινήσει το μενού του CD και πατήστε το πλήκτρο <Enter> για να προχωρήσετε.

6. Επιλέξτε **Run the 32 Bit Dell Diagnostics (Εκτέλεση του διαγνωστικού προγράμματος 32 Bit της Dell)** από την αριθμημένη λίστα. Εάν περιλαμβάνονται πολλές εκδόσεις, επιλέξτε την κατάλληλη έκδοση για τον υπολογιστή σας.
7. Επιλέξτε τον έλεγχο που θέλετε να εκτελέσετε.
8. Εάν αντιμετωπίσετε πρόβλημα κατά τη διάρκεια του ελέγχου, εμφανίζεται ένα μήνυμα με έναν κωδικό σφάλματος και μια περιγραφή του προβλήματος. Καταγράψτε τον κωδικό σφάλματος και την περιγραφή του προβλήματος και επικοινωνήστε με την Dell (ανατρέξτε στην ενότητα "Επικοινωνία με την Dell" στη σελίδα 101) για βοήθεια.
9.  **ΣΗΜΕΙΩΣΗ:** Η ετικέτα εξυπηρέτησης για τον υπολογιστή σας εμφανίζεται στο επάνω μέρος κάθε οθόνης ελέγχου. Με την ετικέτα εξυπηρέτησης μπορείτε να ταυτοποιείτε τον υπολογιστή σας, όταν επικοινωνείτε με την Dell.
9. Όταν ολοκληρωθούν οι έλεγχοι, κλείστε την οθόνη ελέγχου για να επιστρέψετε στο παράθυρο **Choose An Option (Ορισμός μιας επιλογής)**.
10. Για να τερματίσετε τη λειτουργία του Dell Diagnostics και να επανεκκινήσετε τον υπολογιστή, κάντε κλικ στο κουμπί **Exit (Έξοδος)**.
11. Αφαιρέστε το δίσκο *Προγράμματα οδήγησης και βοηθητικά προγράμματα*.

Επαναφορά του λειτουργικού συστήματος

Μπορείτε να κάνετε επαναφορά του λειτουργικού συστήματος στον υπολογιστή χρησιμοποιώντας οποιαδήποτε από τις παρακάτω επιλογές:

△ **ΠΡΟΣΟΧΗ:** Εάν χρησιμοποιήσετε τη λειτουργία **Dell Factory Image Restore** (Επαναφορά εργοστασιακής εικόνας Dell) ή το δίσκο *Λειτουργικού συστήματος* για να επαναφέρετε το λειτουργικό σύστημα μόνιμα, θα διαγραφούν οριστικά όλα τα αρχεία δεδομένων από τον υπολογιστή. Εάν είναι δυνατό, προτού χρησιμοποιήσετε αυτές τις επιλογές, δημιουργήστε αντίγραφα ασφαλείας των αρχείων δεδομένων.

Επιλογή	Χρήση
Επαναφορά Συστήματος	ως πρώτη λύση
Dell DataSafe Local Backup (Δημιουργία τοπικών αντιγράφων ασφαλείας Dell DataSafe)	όταν το πρόβλημα δεν επιλύεται με την Επαναφορά συστήματος

Επιλογή	Χρήση
Μέσο αποκατάστασης συστήματος	όταν κάποια βλάβη του λειτουργικού συστήματος δεν επιτρέπει τη χρήση της Επαναφοράς συστήματος και της λειτουργίας DataSafe Local Backup κατά την εγκατάσταση του λειτουργικού συστήματος και του λογισμικού εργοστασιακής εγκατάστασης της Dell σε μια μονάδα δίσκου που εγκαταστήσατε πρόσφατα
Dell Factory Image Restore (Επαναφορά εργοστασιακής εικόνας Dell)	για επαναφορά του υπολογιστή στην κατάσταση λειτουργίας που βρισκόταν όταν τον παραλάβατε
Δίσκος Λειτουργικού συστήματος	για επανεγκατάσταση μόνο του λειτουργικού συστήματος στον υπολογιστή

 **ΣΗΜΕΙΩΣΗ:** Ο δίσκος *Λειτουργικού συστήματος* ενδέχεται να μην συνοδεύει τον υπολογιστή σας.

Επαναφορά συστήματος

Τα λειτουργικά συστήματα Microsoft® Windows® παρέχουν την επιλογή System Restore (Επαναφορά συστήματος), η οποία σας επιτρέπει να επαναφέρετε τον υπολογιστή σας σε προγενέστερη λειτουργική κατάσταση (χωρίς να επηρεαστούν τα αρχεία δεδομένων), αν κάποιες αλλαγές που έγιναν στο υλικό, το λογισμικό ή άλλες ρυθμίσεις συστήματος έχουν αφήσει τον υπολογιστή σε ανεπιθύμητη λειτουργική κατάσταση. Οι αλλαγές που πραγματοποιούνται από την Επαναφορά Συστήματος στον υπολογιστή σας είναι πλήρως αναστρέψιμες.

 **ΠΡΟΣΟΧΗ:** Φροντίστε να δημιουργείτε τακτικά εφεδρικά αντίγραφα των αρχείων των δεδομένων σας. Η Επαναφορά συστήματος δεν παρακολουθεί τα αρχεία δεδομένων σας, ούτε τα επαναφέρει.

Έναρξη της Επαναφοράς Συστήματος

1. Κάντε κλικ στο μενού **Έναρξη** .
2. Στο πλαίσιο αναζήτησης, πληκτρολογήστε `System Restore` και, στη συνέχεια, πατήστε το πλήκτρο `<Enter>`.

 **ΣΗΜΕΙΩΣΗ:** Ενδέχεται να εμφανιστεί το παράθυρο **Έλεγχος λογαριασμού χρήστη**. Εάν είστε διαχειριστής στον υπολογιστή, πατήστε **Συνέχεια**. Διαφορετικά, επικοινωνήστε με το διαχειριστή σας για να συνεχίσετε την επιθυμητή ενέργεια.

3. Κάντε κλικ στο κουμπί **Επόμενο** και ακολουθήστε τις οδηγίες στην οθόνη.

Σε περίπτωση που η Επαναφορά Συστήματος δεν επιλύσει το πρόβλημα, μπορείτε να αναιρέσετε την τελευταία επαναφορά συστήματος.

Αναίρεση της τελευταίας Επαναφοράς συστήματος

 **ΣΗΜΕΙΩΣΗ:** Προτού αναιρέσετε την τελευταία επαναφορά συστήματος, αποθηκεύστε και κλείστε όλα τα ανοικτά αρχεία και τερματίστε όλα τα ανοικτά προγράμματα. Μην αλλάξετε, ανοίξετε ή διαγράψετε οποιοδήποτε αρχείο ή πρόγραμμα μέχρι να ολοκληρωθεί η επαναφορά του συστήματος.

1. Πατήστε **Start (Έναρξη)** .
2. Στο πλαίσιο αναζήτησης, πληκτρολογήστε `System Restore` και, στη συνέχεια, πατήστε το πλήκτρο <Enter>.
3. Κάντε κλικ στην επιλογή **Undo my last Restoration (Αναίρεση της τελευταίας επαναφοράς μου)** και στην επιλογή **Next (Επόμενο)** και ακολουθήστε τις οδηγίες στην οθόνη.

Dell DataSafe Local Backup

 **ΠΡΟΣΟΧΗ:** Με τη χρήση της εφαρμογής Dell DataSafe Local Backup (Δημιουργία τοπικών αντιγράφων ασφαλείας Dell DataSafe) για την επαναφορά του λειτουργικού σας συστήματος, καταργούνται οριστικά τα προγράμματα ή τα προγράμματα οδήγησης που εγκαταστήσατε, αφού παραλάβετε τον υπολογιστή. Δημιουργήστε μέσα αντιγράφων ασφαλείας των εφαρμογών που χρειάζεται να εγκαταστήσετε στον υπολογιστή, προτού χρησιμοποιήσετε την εφαρμογή Dell DataSafe Local Backup (Δημιουργία τοπικών αντιγράφων ασφαλείας Dell DataSafe). Χρησιμοποιήστε την εφαρμογή Dell DataSafe Local Backup (Δημιουργία τοπικών

αντιγράφων ασφαλείας Dell DataSafe) μόνο εάν το πρόβλημα του λειτουργικού συστήματος δεν επιλύθηκε με την Επαναφορά Συστήματος.

 **ΠΡΟΣΟΧΗ:** Παρόλο που η εφαρμογή Dell Datasafe Local Backup (Δημιουργία τοπικών αντιγράφων ασφαλείας Dell DataSafe) είναι σχεδιασμένη ώστε να διατηρεί τα αρχεία δεδομένων στον υπολογιστή, συνιστάται να δημιουργείτε αντίγραφα ασφαλείας των αρχείων δεδομένων σας, προτού χρησιμοποιήσετε τη συγκεκριμένη εφαρμογή.

 **ΣΗΜΕΙΩΣΗ:** Η εφαρμογή Dell DataSafe Local Backup (Δημιουργία τοπικών αντιγράφων ασφαλείας Dell DataSafe) ενδέχεται να μην είναι διαθέσιμη σε όλες τις περιοχές.

 **ΣΗΜΕΙΩΣΗ:** Εάν η εφαρμογή Dell DataSafe Local Backup (Δημιουργία τοπικών αντιγράφων ασφαλείας Dell DataSafe) δεν είναι διαθέσιμη στον υπολογιστή σας, χρησιμοποιήστε τη λειτουργία Dell Factory Image Restore (Επαναφορά εργοστασιακής εικόνας Dell) (ανατρέξτε στην ενότητα "Dell Factory Image Restore (Επαναφορά εργοστασιακής εικόνας Dell)" στη σελίδα 87) για να εκτελέσετε επαναφορά του λειτουργικού συστήματος.

Μπορείτε να χρησιμοποιήσετε την εφαρμογή Dell DataSafe Local Backup (Δημιουργία τοπικών αντιγράφων ασφαλείας Dell DataSafe) για επαναφορά της μονάδας σκληρού δίσκου στην κατάσταση λειτουργίας που βρισκόταν όταν αγοράσατε τον υπολογιστή σας, χωρίς να διαγραφούν τα αρχεία δεδομένων.

Με την εφαρμογή Dell DataSafe Local Backup (Δημιουργία τοπικών αντιγράφων ασφαλείας Dell DataSafe) μπορείτε:

- Να δημιουργήσετε αντίγραφα ασφαλείας και να επαναφέρετε τον υπολογιστή σε μια προηγούμενη κατάσταση λειτουργίας
- Να δημιουργήσετε μέσα αποκατάστασης συστήματος

Dell DataSafe Local Backup Basic (Δημιουργία τοπικών αντιγράφων ασφαλείας Dell DataSafe Basic)

Για να επαναφέρετε το λειτουργικό σας σύστημα και το λογισμικό εργοστασιακής εγκατάστασης της Dell με διαφύλαξη των αρχείων δεδομένων:

1. Απενεργοποιήστε τον υπολογιστή.
2. Αποσυνδέστε όλες τις συσκευές (μονάδα USB, εκτυπωτή κτλ.) από τον υπολογιστή και αφαιρέστε τυχόν εσωτερικό υλικό που προσθέσατε πρόσφατα.

 **ΣΗΜΕΙΩΣΗ:** Μην αποσυνδέσετε το μετασχηματιστή AC.

3. Ενεργοποιήστε τον υπολογιστή σας.
4. Μόλις εμφανιστεί το λογότυπο DELL™, πατήστε το πλήκτρο <F8> αρκετές φορές για να αποκτήσετε πρόσβαση στο παράθυρο **Επιλογές εκκίνησης για προχωρημένους**.

 **ΣΗΜΕΙΩΣΗ:** Εάν περιμένετε πολλή ώρα και εμφανίζεται το λογότυπο του λειτουργικού συστήματος, συνεχίστε να περιμένετε ωστόσο δείτε την επιφάνεια εργασίας των Microsoft Windows και μετά τερματίστε τη λειτουργία του υπολογιστή σας και δοκιμάστε ξανά.

5. Επιλέξτε **Repair Your Computer (Επιδιόρθωση του υπολογιστή σας)**.

6. Επιλέξτε **Dell DataSafe Restore and Emergency Backup** (Επαναφορά και δημιουργία αντιγράφων ασφαλείας έκτακτης ανάγκης Dell DataSafe) από το μενού **System Recovery Options** (Επιλογές αποκατάστασης συστήματος) και ακολουθήστε τις οδηγίες στην οθόνη.

 **ΣΗΜΕΙΩΣΗ:** Η διαδικασία αποκατάστασης μπορεί να διαρκέσει μία ώρα ή παραπάνω, ανάλογα με το μέγεθος των δεδομένων που πρόκειται να ανακτηθούν.

 **ΣΗΜΕΙΩΣΗ:** Για περισσότερες πληροφορίες, ανατρέξτε στο άρθρο 353560 της γνωσιακής βάσης στη διεύθυνση **support.dell.com**.

Αναβάθμιση σε Dell DataSafe Local Backup Professional (Δημιουργία τοπικών αντιγράφων ασφαλείας Dell DataSafe Professional)

 **ΣΗΜΕΙΩΣΗ:** Η εφαρμογή Dell DataSafe Local Backup Professional (Δημιουργία τοπικών αντιγράφων ασφαλείας Dell DataSafe Professional) ενδέχεται να είναι εγκατεστημένη στον υπολογιστή σας, εάν την παραγγείλατε κατά την αγορά.

Η εφαρμογή Dell DataSafe Local Backup Professional (Δημιουργία τοπικών αντιγράφων ασφαλείας Dell DataSafe Professional) παρέχει πρόσθετες δυνατότητες που σας επιτρέπουν:

- Να δημιουργήσετε αντίγραφα ασφαλείας και να εκτελέσετε επαναφορά του υπολογιστή βάσει τύπων αρχείων

- Να δημιουργήσετε αντίγραφα ασφαλείας αρχείων σε μια τοπική συσκευή αποθήκευσης
- Να προγραμματίσετε την αυτόματη δημιουργία αντιγράφων ασφαλείας

Για να κάνετε αναβάθμιση στην εφαρμογή Dell DataSafe Local Backup Professional (Δημιουργία τοπικών αντιγράφων ασφαλείας Dell DataSafe Professional):

1. Κάντε διπλό κλικ στο εικονίδιο Dell DataSafe Local Backup ((Δημιουργία τοπικών αντιγράφων ασφαλείας Dell DataSafe)  στην περιοχή ειδοποιήσεων της επιφάνειας εργασίας σας.
2. Κάντε κλικ στην επιλογή **UPGRADE NOW! (ΑΜΕΣΗ ΑΝΑΒΑΘΜΙΣΗ!)**
3. Ακολουθήστε τις οδηγίες στην οθόνη.

Μέσο αποκατάστασης συστήματος

 **ΠΡΟΣΟΧΗ:** Παρόλο που το μέσο αποκατάστασης συστήματος είναι σχεδιασμένο ώστε να διατηρεί τα αρχεία δεδομένων στον υπολογιστή, συνιστάται να δημιουργείτε αντίγραφα ασφαλείας των αρχείων δεδομένων σας, προτού χρησιμοποιήσετε το μέσο αποκατάστασης συστήματος.

Μπορείτε να χρησιμοποιήσετε το μέσο αποκατάστασης συστήματος, το οποίο έχει δημιουργηθεί με την εφαρμογή Dell DataSafe Local Backup (Δημιουργία τοπικών αντιγράφων ασφαλείας Dell DataSafe), για επαναφορά της μονάδας σκληρού δίσκου στην κατάσταση λειτουργίας που βρισκόταν όταν αγοράσατε τον υπολογιστή σας, χωρίς να διαγραφούν τα αρχεία δεδομένων από τον υπολογιστή.

Επαναφορά του λειτουργικού συστήματος

Χρησιμοποιήστε το μέσο αποκατάστασης συστήματος σε περίπτωση:

- Βλάβης του λειτουργικού συστήματος που δεν επιτρέπει τη χρήση των επιλογών αποκατάστασης που είναι εγκατεστημένες στον υπολογιστή.
- Βλάβης της μονάδας σκληρού δίσκου που δεν επιτρέπει την ανάκτηση δεδομένων.

Για να κάνετε επαναφορά του λειτουργικού συστήματος και του λογισμικού εργοστασιακής εγκατάστασης της Dell κάνοντας χρήση του μέσου αποκατάστασης συστήματος:

1. Τοποθετήστε το δίσκο αποκατάστασης συστήματος ή τη φορητή μνήμη USB και κάντε επανεκκίνηση του υπολογιστή.
2. Μόλις εμφανιστεί το λογότυπο DELL™, πατήστε αμέσως το πλήκτρο <F12>.

 **ΣΗΜΕΙΩΣΗ:** Εάν περιμένετε πολλή ώρα και εμφανίζεται το λογότυπο του λειτουργικού συστήματος, συνεχίστε να περιμένετε ωσότου δείτε την επιφάνεια εργασίας των Microsoft Windows και μετά τερματίστε τη λειτουργία του υπολογιστή σας και δοκιμάστε ξανά.

3. Επιλέξτε την κατάλληλη συσκευή εκκίνησης από τη λίστα και πατήστε το πλήκτρο <Enter>.
4. Ακολουθήστε τις οδηγίες στην οθόνη.

Dell Factory Image Restore (Επαναφορά εργοστασιακής εικόνας Dell)

△ **ΠΡΟΣΟΧΗ:** Με τη χρήση της εφαρμογής Dell Factory Image Restore (Επαναφορά εργοστασιακής εικόνας Dell) για την επαναφορά του λειτουργικού σας συστήματος, καταργούνται οριστικά τα προγράμματα ή τα προγράμματα οδήγησης που εγκαταστήσατε, αφού παραλάβετε τον υπολογιστή. Εάν είναι δυνατό, προτού χρησιμοποιήσετε αυτές τις επιλογές, δημιουργήστε αντίγραφα ασφαλείας των δεδομένων. Χρησιμοποιήστε τη λειτουργία Dell Factory Image Restore (Επαναφορά εργοστασιακής εικόνας Dell) μόνο εάν το πρόβλημα

του λειτουργικού συστήματος δεν επιλύθηκε με την Επαναφορά Συστήματος.

- **ΣΗΜΕΙΩΣΗ:** Η λειτουργία Dell Factory Image Restore (Επαναφορά εργοστασιακής εικόνας Dell) ενδέχεται να μην είναι διαθέσιμη σε ορισμένες χώρες ή σε ορισμένους υπολογιστές.
- **ΣΗΜΕΙΩΣΗ:** Εάν η εφαρμογή Dell Factory Image Restore δεν είναι διαθέσιμη στον υπολογιστή σας, χρησιμοποιήστε την εφαρμογή Dell DataSafe Local Backup (ανατρέξτε στην ενότητα "Dell DataSafe Local Backup" στη σελίδα 81) για να κάνετε επαναφορά του λειτουργικού συστήματος.

Επαναφορά του λειτουργικού συστήματος

Χρησιμοποιήστε την εφαρμογή Dell Factory Image Restore μόνο ως την τελευταία μέθοδο επαναφοράς του λειτουργικού σας συστήματος. Η επιλογή αυτή επαναφέρει το σκληρό δίσκο στην κατάσταση λειτουργίας στην οποία βρισκόταν όταν αγοράσατε τον υπολογιστή. Κάθε πρόγραμμα ή αρχείο που προστέθηκε από τότε που αγοράσατε τον υπολογιστή σας —συμπεριλαμβανομένων των αρχείων δεδομένων— διαγράφονται μόνιμα από τον σκληρό δίσκο. Τα αρχεία δεδομένων περιλαμβάνουν έγγραφα, υπολογιστικά φύλλα, μηνύματα ηλεκτρονικής αλληλογραφίας, ψηφιακές φωτογραφίες, αρχεία μουσικής κ.λπ. Εάν είναι δυνατό, δημιουργήστε αντίγραφα ασφαλείας όλων των δεδομένων σας, προτού χρησιμοποιήσετε τη λειτουργία Dell Factory Image Restore (Επαναφορά εργοστασιακής εικόνας Dell).

Έναρξη της εφαρμογής Dell Factory Image Restore

1. Θέστε σε λειτουργία τον υπολογιστή.
2. Μόλις εμφανιστεί το λογότυπο DELL™, πατήστε το πλήκτρο <F8> αρκετές φορές για να αποκτήσετε πρόσβαση στο παράθυρο **Επιλογές εκκίνησης για προχωρημένους**.

 **ΣΗΜΕΙΩΣΗ:** Εάν περιμένετε πολλή ώρα και εμφανίζεται το λογότυπο του λειτουργικού συστήματος, συνεχίστε να περιμένετε ωσότου δείτε την επιφάνεια εργασίας των Microsoft Windows και μετά τερματίστε τη λειτουργία του υπολογιστή σας και δοκιμάστε ξανά.

3. Επιλέξτε **Επιδιόρθωση του υπολογιστή σας**.
Εμφανίζεται το παράθυρο **Επιλογές αποκατάστασης συστήματος**.

4. Επιλέξτε μια διάταξη πληκτρολογίου και, στη συνέχεια, κάντε κλικ στην επιλογή **Next (Επόμενο)**.
5. Για να αποκτήσετε πρόσβαση στις επιλογές αποκατάστασης, συνδεθείτε ως τοπικός χρήστης. Για πρόσβαση στη γραμμή εντολών, πληκτρολογήστε `administrator` στο πεδίο **User name (Όνομα χρήστη)** και, στη συνέχεια, κάντε κλικ στο κουμπί **OK**.
6. Κάντε κλικ στην επιλογή **Dell Factory Image Restore**. Θα εμφανιστεί η οθόνη υποδοχής **Dell Factory Image Restore (Επαναφορά εργοστασιακής εικόνας Dell)**.
 **ΣΗΜΕΙΩΣΗ:** Ανάλογα με τη ρύθμιση των παραμέτρων σας, μπορεί να χρειαστεί να επιλέξετε **Dell Factory Tools (Εργοστασιακά εργαλεία Dell)** και, στη συνέχεια, **Dell Factory Image Restore (Επαναφορά εργοστασιακής εικόνας Dell)**.

7. Κάντε κλικ στην επιλογή **Next (Επόμενο)**.
Εμφανίζεται η οθόνη **Confirm Data Deletion (Επιβεβαίωση διαγραφής δεδομένων)**.
 **ΣΗΜΕΙΩΣΗ:** Εάν δεν θέλετε να προχωρήσετε με τη χρήση της εφαρμογής Dell Factory Image Restore, κάντε κλικ στην επιλογή **Cancel (Άκυρο)**.

Επαναφορά του λειτουργικού συστήματος

8. Επιλέξτε το πλαίσιο ελέγχου για να επιβεβαιώσετε ότι θέλετε να συνεχίσετε τη διαμόρφωση του σκληρού δίσκου και την επαναφορά του λογισμικού συστήματος στην εργοστασιακή κατάσταση και, στη συνέχεια, κάντε κλικ στην επιλογή **Next (Επόμενο)**. Ξεκινά η διαδικασία επαναφοράς, η οποία ενδέχεται να διαρκέσει πέντε λεπτά ή περισσότερο. Όταν ολοκληρωθεί η επαναφορά των εφαρμογών του λειτουργικού συστήματος και των εργοστασιακών εφαρμογών στην εργοστασιακή κατάσταση, εμφανίζεται ένα μήνυμα.
9. Κάντε κλικ στο κουμπί **Finish (Τέλος)** για επανεκκίνηση του υπολογιστή.

Αναζήτηση Βοήθειας

Εάν αντιμετωπίζετε κάποιο πρόβλημα με τον υπολογιστή σας, μπορείτε να ακολουθήσετε τα εξής βήματα για τη διάγνωση και επίλυση του προβλήματος:

1. Για πληροφορίες και τις διαδικασίες που αφορούν το πρόβλημα που παρουσιάζει ο υπολογιστής σας, ανατρέξτε στην ενότητα "Επίλυση προβλημάτων" στη σελίδα 53.
2. Για τις διαδικασίες σχετικά με την εκτέλεση της εφαρμογής Dell Diagnostics, ανατρέξτε στην ενότητα "Dell Diagnostics" στη σελίδα 72.
3. Συμπληρώστε τη "Διαγνωστική λίστα ελέγχου" στη σελίδα 100.
4. Για βοήθεια σχετικά με την εγκατάσταση και την αντιμετώπιση προβλημάτων, χρησιμοποιήστε την εκτεταμένη σειρά υπηρεσιών μέσω διαδικτύου της Dell στον ιστότοπο υποστήριξης της Dell (support.dell.com). Εάν θέλετε να δείτε μια εκτενέστερη λίστα των υπηρεσιών υποστήριξης της Dell στο διαδίκτυο, ανατρέξτε στην ενότητα "Υπηρεσίες μέσω διαδικτύου" στη σελίδα 93.
5. Εάν το πρόβλημα δεν επιλυθεί με τα προηγούμενα βήματα, ανατρέξτε στην ενότητα "Προτού τηλεφωνήσετε" στη σελίδα 99.



ΣΗΜΕΙΩΣΗ: Επικοινωνήστε με το τμήμα Υποστήριξης της Dell από ένα τηλέφωνο κοντά στον υπολογιστή, ώστε το αρμόδιο προσωπικό να μπορέσει να σας βοηθήσει με τις αναγκαίες διαδικασίες.

 **ΣΗΜΕΙΩΣΗ:** Το σύστημα κωδικών ταχείας εξυπηρέτησης της Dell ενδέχεται να μην είναι διαθέσιμο σε όλες τις χώρες.

Όταν σας ζητηθεί από το αυτοματοποιημένο τηλεφωνικό σύστημα της Dell, πληκτρολογήστε τον Κωδικό ταχείας εξυπηρέτησης ώστε η κλήση να διαβιβαστεί κατευθείαν στο αρμόδιο προσωπικό υποστήριξης. Εάν δεν έχετε Κωδικό ταχείας εξυπηρέτησης, ανοίξτε το φάκελο **Dell Accessories (Βοηθήματα Dell)**, κάντε διπλό κλικ στο εικονίδιο **Express Service Code (Κωδικός ταχείας εξυπηρέτησης)** και ακολουθήστε τις οδηγίες.

 **ΣΗΜΕΙΩΣΗ:** Ορισμένες από τις ακόλουθες υπηρεσίες δεν είναι πάντα διαθέσιμες σε όλες τις περιοχές εκτός των Η.Π.Α. Για πληροφορίες σχετικά με τη διαθεσιμότητα, επικοινωνήστε με τον αντιπρόσωπο της Dell στην περιοχή σας.

Τεχνική υποστήριξη και εξυπηρέτηση πελατών

Η υπηρεσία υποστήριξης της Dell είναι στη διάθεσή σας για να απαντήσει στις ερωτήσεις σας σχετικά με το υλικό Dell. Το προσωπικό υποστήριξης χρησιμοποιεί διαγνωστικό σύστημα με υπολογιστές για να παρέχει γρήγορες και ακριβείς απαντήσεις.

Για να επικοινωνήσετε με την υπηρεσία υποστήριξης της Dell, ανατρέξτε στην ενότητα "Προτού τηλεφωνήσετε" στη σελίδα 99 και, στη συνέχεια, στις πληροφορίες επικοινωνίας για την περιοχή σας ή επισκεφθείτε τη διεύθυνση **support.dell.com**.

DellConnect

Το DellConnect™ είναι ένα απλό εργαλείο πρόσβασης μέσω διαδικτύου που δίνει τη δυνατότητα σε ένα συνεργάτη παροχής υπηρεσιών και υποστήριξης της Dell να αποκτήσει πρόσβαση στον υπολογιστή σας μέσω ευρυζωνικής σύνδεσης, να διαγνώσει το πρόβλημα και να το επιδιορθώσει. Όλα αυτά γίνονται, φυσικά, υπό την επίβλεψή σας. Για περισσότερες πληροφορίες, μεταβείτε στον ιστότοπο www.dell.com/DellConnect.

Υπηρεσίες μέσω διαδικτύου

Μπορείτε να μάθετε για τα προϊόντα και τις υπηρεσίες της Dell στους εξής ιστότοπους:

- www.dell.com
- www.dell.com/ap (μόνο για χώρες της Ασίας και του Ειρηνικού)
- www.dell.com/jp (μόνο για την Ιαπωνία)
- www.euro.dell.com (μόνο για την Ευρώπη)
- www.dell.com/la (για τις χώρες της Λατινικής Αμερικής και της Καραϊβικής)
- www.dell.ca (μόνο για τον Καναδά)

Αναζήτηση Βοήθειας

Μπορείτε να αποκτήσετε πρόσβαση στην Υποστήριξη της Dell μέσω των παρακάτω ιστότοπων και διευθύνσεων email:

Ιστοσελίδες Υποστήριξης Dell

- **support.dell.com**
- **support.jp.dell.com** (μόνο για την Ιαπωνία)
- **support.euro.dell.com** (μόνο για την Ευρώπη)
- **supportapj.dell.com** (μόνο για την Ασία/Ειρηνικό)

Διευθύνσεις E-mail της Υποστήριξης Dell

- **mobile_support@us.dell.com**
- **support@us.dell.com**
- **la-techsupport@dell.com** (μόνο για τις χώρες της Λατινικής Αμερικής και της Καραϊβικής)
- **apsupport@dell.com** (μόνο για τις χώρες της Ασίας και του Ειρηνικού)

Διευθύνσεις ηλεκτρονικού ταχυδρομείου των τμημάτων μάρκετινγκ και πωλήσεων της Dell

- **apmarketing@dell.com** (μόνο για τις χώρες της Ασίας και του Ειρηνικού)
- **sales_canada@dell.com** (μόνο για τον Καναδά)

Πρωτόκολλο ανώνυμης μεταφοράς αρχείων (FTP)

- **ftp.dell.com**
Συνδεθείτε με το όνομα χρήστη: `anonymous` και χρησιμοποιήστε ως κωδικό πρόσβασης τη διεύθυνση email σας.

Αυτοματοποιημένη υπηρεσία ενημέρωσης για την κατάσταση της παραγγελίας σας

Για να ελέγξετε την κατάσταση των προϊόντων της Dell που έχετε παραγγείλει, μπορείτε να επισκεφτείτε τη διεύθυνση **support.dell.com** ή να επικοινωνήσετε με την αυτοματοποιημένη υπηρεσία ενημέρωσης για την κατάσταση των παραγγελιών. Ένα ηχογραφημένο μήνυμά σας ζητά τις πληροφορίες που χρειάζονται για να εντοπίσετε την παραγγελία σας και να ενημερωθείτε για την πορεία της.

Εάν υπάρχει κάποιο πρόβλημα με την παραγγελία σας, όπως ελλιπή ή λανθασμένα εξαρτήματα ή λανθασμένη χρέωση, επικοινωνήστε με την εξυπηρέτηση πελατών της Dell. Όταν τηλεφωνήσετε, θα πρέπει να έχετε

διαθέσιμο το τιμολόγιο ή την απόδειξη παραλαβής της συσκευασίας.

Για τον αριθμό τηλεφώνου που πρέπει να καλέσετε στην περιοχή σας, ανατρέξτε στην ενότητα "Επικοινωνία με την Dell" στη σελίδα 101.

Πληροφορίες για προϊόντα

Αν χρειάζεστε πληροφορίες για πρόσθετα προϊόντα της Dell ή θέλετε να κάνετε μια παραγγελία, επισκεφθείτε τη διεύθυνση **www.dell.com**. Για πληροφορίες σχετικά με τον αριθμό τηλεφώνου που πρέπει να καλέσετε στην περιοχή σας ή για να μιλήσετε με έναν ειδικό πωλήσεων, ανατρέξτε στην ενότητα "Επικοινωνία με την Dell" στη σελίδα 101.

Επιστροφή προϊόντων για επισκευή στα πλαίσια της εγγύησης ή για πίστωση

Ετοιμάστε όλα τα είδη προς επιστροφή, είτε για επισκευή είτε για πίστωση, ως εξής:





NOTE: Προτού επιστρέψετε το προϊόν στην Dell, βεβαιωθείτε ότι έχετε δημιουργήσει αντίγραφα ασφαλείας των δεδομένων σας στη μονάδα σκληρού δίσκου και σε οποιαδήποτε συσκευή αποθήκευσης στο προϊόν. Διαγράψτε όλες τις απόρρητες, προσωπικές και ιδιωτικές πληροφορίες, καθώς και όλες τις πληροφορίες από αφαιρούμενα μέσα, όπως μονάδες δίσκου CD/DVD/Blu-ray και κάρτες μέσων. Η Dell δεν φέρει ευθύνη για τυχόν εμπιστευτικές, ιδιοκτησιακές ή προσωπικές πληροφορίες, απώλεια

ή καταστροφή δεδομένων, βλάβη ή απώλεια αφαιρούμενων μέσων που ενδέχεται να συμπεριλαμβάνονται στην επιστροφή του προϊόντος σας.

1. Καλέστε την Dell για να λάβετε αριθμό εξουσιοδότησης επιστροφής υλικού και γράψτε τον καθαρά σε ένα εμφανές σημείο στο εξωτερικό μέρος της συσκευασίας. Για τον αριθμό τηλεφώνου που πρέπει να καλέσετε στην περιοχή σας, ανατρέξτε στην ενότητα "Επικοινωνία με την Dell" στη σελίδα 101.
2. Συμπεριλάβετε ένα αντίγραφο του τιμολογίου και μια επιστολή που να περιγράφει την αιτία επιστροφής.
3. Συμπεριλάβετε ένα αντίγραφο της λίστας ελέγχου του Dell Diagnostics (ανατρέξτε στην ενότητα "Διαγνωστική λίστα ελέγχου" στη σελίδα 100), που να υποδεικνύει τους ελέγχους που εκτελέσατε και κάθε μήνυμα σφάλματος που ανέφερε το Dell Diagnostics (ανατρέξτε στην ενότητα "Dell Diagnostics" στη σελίδα 72).
4. Συμπεριλάβετε τυχόν παρελκόμενα που ανήκουν στα στοιχεία προς επιστροφή (καλώδιο μετασχηματιστή AC, λογισμικό, οδηγούς κ.λπ.) εάν η επιστροφή αφορά πίστωση.
5. Συσκευάστε τον επιστρεφόμενο εξοπλισμό στην αρχική του (ή παρόμοια) συσκευασία.

Αναζήτηση Βοήθειας

 **NOTE:** Τα έξοδα αποστολής βαρύνουν εσάς. Επίσης, αναλαμβάνετε την ευθύνη για την ασφάλιση κάθε επιστρεφόμενου προϊόντος, καθώς και τον κίνδυνο απώλειας των προϊόντων κατά την αποστολή τους προς την Dell. Δεν γίνονται δεκτά τα δέματα με αντικαταβολή.

 **NOTE:** Επιστροφές που δεν πληρούν τις προαναφερόμενες απαιτήσεις δεν θα γίνονται δεκτές από το τμήμα παραλαβής της Dell και θα σας επιστρέφονται.

Προτού τηλεφωνήσετε

- ΣΗΜΕΙΩΣΗ:** Έχετε διαθέσιμο τον κωδικό ταχείας εξυπηρέτησης όταν τηλεφωνείτε. Ο κωδικός βοηθά το αυτοματοποιημένο τηλεφωνικό σύστημα υποστήριξης της Dell να διαβιβάσει την κλήση σας αποτελεσματικότερα. Επίσης, μπορεί να σας ζητηθεί η ετικέτα εξυπηρέτησης (που βρίσκεται στο πίσω μέρος του υπολογιστή σας).

Εντοπισμός Ετικέτας εξυπηρέτησης και Κωδικού ταχείας εξυπηρέτησης

Μπορείτε να βρείτε την Ετικέτα εξυπηρέτησης και τον Κωδικό ταχείας εξυπηρέτησης για τον υπολογιστή σας στην ετικέτα που βρίσκεται στο κάτω μέρος του υπολογιστή.

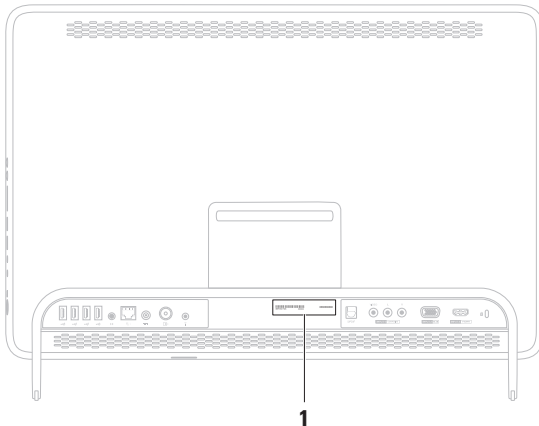

1 Ετικέτα εξυπηρέτησης
και Κωδικός ταχείας
εξυπηρέτησης

Αναζήτηση Βοήθειας

Θυμηθείτε να συμπληρώσετε την παρακάτω Διαγνωστική λίστα ελέγχου. Εάν είναι εφικτό, ενεργοποιήστε τον υπολογιστή σας προτού τηλεφωνήσετε στην Dell για βοήθεια και καλέστε από ένα τηλέφωνο που βρίσκεται στον υπολογιστή σας ή κοντά σε αυτόν. Μπορεί να σας ζητηθεί να πληκτρολογήσετε μερικές εντολές στο πληκτρολόγιο, να μεταβιβάσετε λεπτομερείς πληροφορίες κατά τις λειτουργίες ή να δοκιμάσετε άλλα βήματα αντιμετώπισης προβλημάτων των οποίων η εκτέλεση είναι δυνατή μόνο στον υπολογιστή σας. Βεβαιωθείτε ότι έχετε διαθέσιμο το υλικό τεκμηρίωσης του υπολογιστή.

Διαγνωστική λίστα ελέγχου

- Ονοματεπώνυμο:
- Ημ/νία:
- Διεύθυνση:
- Αριθμός τηλεφώνου:
- Ετικέτα εξυπηρέτησης (γραμμωτός κωδικός στο πίσω μέρος του υπολογιστή σας):
- Κωδικός ταχείας εξυπηρέτησης:
- Αριθμός εξουσιοδότησης επιστροφής υλικού (εάν τον έχετε λάβει από τον τεχνικό υποστήριξης της Dell):
- Λειτουργικό σύστημα και έκδοση:
- Συσσκευές:
- Κάρτες επέκτασης:
- Είστε συνδεδεμένος σε δίκτυο; Ναι/Όχι
- Δίκτυο, έκδοση και προσαρμογέας δικτύου:
- Προγράμματα και εκδόσεις:

Ανατρέξτε στο υλικό τεκμηρίωσης του λειτουργικού σας συστήματος για να ελέγξετε το περιεχόμενο των αρχείων εκκίνησης του υπολογιστή. Εάν ο υπολογιστής είναι συνδεδεμένος με εκτυπωτή, εκτυπώστε κάθε αρχείο. Διαφορετικά, καταγράψτε τα περιεχόμενα κάθε αρχείου, προτού τηλεφωνήσετε στην Dell.

- Μήνυμα σφάλματος, κωδικός ηχητικού σήματος ή κωδικός διαγνωστικού ελέγχου:
- Περιγραφή του προβλήματος και διαδικασίες που εκτελέσατε για την αντιμετώπισή του:

Επικοινωνία με την Dell

Οι πελάτες στις Η.Π.Α. μπορούν να καλέσουν τον αριθμό 800-WWW-DELL (800-999-3355).

 **ΣΗΜΕΙΩΣΗ:** Εάν δεν διαθέτετε ενεργή σύνδεση στο Internet, μπορείτε να βρείτε πληροφορίες επικοινωνίας στο τιμολόγιο αγοράς σας, στο δελτίο αποστολής, το λογαριασμό ή τον κατάλογο προϊόντων της Dell.

Η Dell παρέχει αρκετές επιλογές υποστήριξης και εξυπηρέτησης μέσω διαδικτύου και μέσω τηλεφώνου. Η διαθεσιμότητα ποικίλλει ανάλογα με τη χώρα και το προϊόν. Ορισμένες υπηρεσίες ενδέχεται να μην είναι διαθέσιμες στην περιοχή σας.

Για να επικοινωνήσετε με την Dell σχετικά με πωλήσεις, τεχνική υποστήριξη ή θέματα εξυπηρέτησης πελατών:

Αναζήτηση Βοήθειας

1. Μεταβείτε στη διεύθυνση **www.dell.com/ContactDell**.
2. Επιλέξτε τη χώρα ή την περιοχή σας.
3. Επιλέξτε την κατάλληλη υπηρεσία ή τον σύνδεσμο που επιθυμείτε.
4. Επιλέξτε τη μέθοδο που σας εξυπηρετεί για να επικοινωνήσετε με την Dell

Εύρεση περισσότερων πληροφοριών και πόρων

Εάν θέλετε:

να κάνετε επανεγκατάσταση του λειτουργικού συστήματος

να βρείτε τον αριθμό μοντέλου του συστήματός σας

να εκτελέσετε διαγνωστικό πρόγραμμα για τον υπολογιστή σας

να κάνετε επανεγκατάσταση του λογισμικού του συστήματος

βρείτε περισσότερες πληροφορίες σχετικά με το λειτουργικό σύστημα Microsoft Windows και τα χαρακτηριστικά του

Ανατρέξτε:

στην ενότητα "Μέσο αποκατάστασης συστήματος" στη σελίδα 85

στο πίσω μέρος του υπολογιστή σας

στην ενότητα "Dell Diagnostics" στη σελίδα 72

στην ενότητα "My Dell Downloads" (Τα στοιχεία λήψης μου από την Dell) στη σελίδα 66

support.dell.com

Εάν θέλετε:

να αναβαθμίσετε τον υπολογιστή σας με νέα ή επιπρόσθετη μνήμη ή με νέα μονάδα σκληρού δίσκου

να επανατοποθετήσετε ή να αντικαταστήσετε ένα φθαρμένο ή ελαττωματικό εξάρτημα

να αναζητήσετε πληροφορίες σχετικά με τις βέλτιστες πρακτικές ασφαλείας για τον υπολογιστή σας

να ελέγξετε τις πληροφορίες εγγύησης, τους όρους και τις προϋποθέσεις (μόνο στις Η.Π.Α.), τις οδηγίες ασφαλείας, τις πληροφορίες περί κανονισμών, τις πληροφορίες περί εργονομίας και την άδεια χρήσης τελικού χρήστη

Ανατρέξτε:

στο *Εγχειρίδιο σέρβις* στη διεύθυνση **support.dell.com/manuals**



ΣΗΜΕΙΩΣΗ: Σε ορισμένες χώρες, το άνοιγμα και η αντικατάσταση εξαρτημάτων του υπολογιστή σας μπορεί να καταστήσει την εγγύησή σας άκυρη. Ελέγξτε την εγγύηση και τις πολιτικές επιστροφής προτού εκτελέσετε οποιαδήποτε εργασία στο εσωτερικό του υπολογιστή σας.

στα έγγραφα περί ασφαλείας και κανονισμών που συνοδεύουν τον υπολογιστή και στην Αρχική σελίδα περί συμμόρφωσης με τους κανονισμούς στη διεύθυνση **www.dell.com/regulatory_compliance**

Εάν θέλετε:

Να βρείτε την Ετικέτα εξυπηρέτησης/
τον Κωδικό ταχείας εξυπηρέτησης —
Πρέπει να χρησιμοποιήσετε την Ετικέτα
εξυπηρέτησης για την ταυτοποίηση του
υπολογιστή σας στη διεύθυνση
support.dell.com ή για την επικοινωνία
σας με την τεχνική υποστήριξη

Ανατρέξτε:

στο πίσω μέρος του υπολογιστή σας
στο **Κέντρο υποστήριξης Dell**. Για την
εκκίνηση του
Κέντρου υποστήριξης της Dell, κάντε
κλικ στο εικονίδιο  στην περιοχή
ειδοποιήσεων της επιφάνειας εργασίας
σας.

Εάν θέλετε:

να αναζητήσετε προγράμματα οδήγησης και στοιχεία λήψης, αρχεία readme

να αποκτήσετε πρόσβαση στην τεχνική υποστήριξη και στη βοήθεια προϊόντων

να ελέγξετε την κατάσταση της παραγγελίας σας για νέες αγορές

να αναζητήσετε λύσεις και απαντήσεις σε συνήθεις ερωτήσεις



να βρείτε πληροφορίες για ενημερώσεις της τελευταίας στιγμής σχετικά με τεχνικές αλλαγές στον υπολογιστή σας ή προχωρημένο τεχνικό υλικό αναφοράς για τεχνικούς ή έμπειρους χρήστες

Ανατρέξτε:

support.dell.com

Προδιαγραφές

Στην ενότητα αυτή παρέχονται πληροφορίες τις οποίες μπορεί να χρειαστείτε κατά την εγκατάσταση, την ενημέρωση προγραμμάτων οδήγησης και την αναβάθμιση του υπολογιστή σας.

 **ΣΗΜΕΙΩΣΗ:** Οι προσφορές ενδέχεται να διαφέρουν κατά περιοχή. Για περισσότερες πληροφορίες σχετικά με τις ρυθμίσεις του υπολογιστή σας, ανατρέξτε στην ενότητα **Πληροφορίες για το σύστημά σας** στο Κέντρο υποστήριξης της Dell. Για την εκκίνηση του Κέντρου υποστήριξης της Dell, κάντε κλικ στο εικονίδιο  στην περιοχή ειδοποιήσεων της επιφάνειας εργασίας σας.

Μοντέλο υπολογιστή

Dell™ Inspiron™ One 2305

Dell Inspiron One 2310

Επεξεργαστής

Inspiron 2305 AMD Athlon™ II X2

AMD Athlon II X3

AMD Athlon II X4

Επεξεργαστής

Inspiron 2310 Intel® Core™ i3

Intel Core i5

Intel Core i7

Chipset συστήματος

Inspiron 2305 AMD®
M880G + SB820M

Inspiron 2310 Mobile Intel 5 Series
Express Chipset HM57

Μονάδες δίσκων

Με δυνατότητα εσωτερικής πρόσβασης	μία μονάδα σκληρού δίσκου SATA 3,5 ιντσών
Με δυνατότητα εξωτερικής πρόσβασης)	μία υποδοχή μονάδας δίσκου combo SATA DVD+/-RW/Blu-ray Disc™ (προαιρετικό)/ Επανεγγράψιμη μονάδα δίσκου Blu-ray (προαιρετικό) και Συσκευή ανάγνωσης μέσων 7 σε 1

Μνήμη

Θύρες μονάδας μνήμης	δύο θύρες προσπελάσιμες από το χρήστη
Inspiron 2305	UDIMM
Inspiron 2310	SODIMM

Μνήμη

Χωρητικότητα μονάδων μνήμης	1 GB, 2 GB και 4 GB
Τύπος μνήμης	Μόνο μνήμη τύπου μη ECC 1333 MHz DDR3
Ελάχιστη μνήμη	2 GB
Μέγιστη μνήμη	4 GB
Δυνατότητες διαμόρφωσης μνήμης	2 GB, 3 GB, 4 GB, 6 GB και 8 GB

 **ΣΗΜΕΙΩΣΗ:** Για οδηγίες σχετικά με την αναβάθμιση μνήμης, ανατρέξτε στην ενότητα *Service Manual* (Εγχειρίδιο σέρβις) στη διεύθυνση support.dell.com/manuals.

Ήχος

Ελεγκτής ήχου	Realtek ALC272 ήχος υψηλής ευκρίνειας
Ηχεία	2 ηχεία 4 watt
Μικρόφωνο	ένα ψηφιακό μικρόφωνο
Στοιχεία ελέγχου έντασης ήχου	μενού προγράμματος λογισμικού και στοιχεία ελέγχου μέσω

Κάρτα γραφικών

UMA	
Inspiron 2305	
Ελεγκτής οθόνης	ATI Mobility Radeon™ HD 4270
Inspiron 2310	
Ελεγκτής οθόνης	Intel HD Graphics
Ξεχωριστή	
Ελεγκτής οθόνης	ATI Mobility Radeon: HD 5470

Εσωτερικοί σύνδεσμοι

MXM3	μία υποδοχή τύπου A
PCIe	δύο μίνι υποδοχές

Εξωτερικές θύρες

Ήχος:

Πλαϊνό
πλαίσιο

μία υποδοχή
στερεοφωνικών
ακουστικών/ηχείων
και μία υποδοχή
εισόδου μικροφώνου

Πίσω όψη

μία θύρα εξόδου ήχου

S/PDIF
(προαιρετικό)

μία οπτική θύρα
εξόδου (κανάλι 7.1)

Προσαρμογέας
δικτύου

μία θύρα RJ45

USB

δύο πλαϊνές και
τέσσερις πίσω θύρες
συμβατές με USB
2.0

Είσοδος VGA
(προαιρετικό)

μία υποδοχή
15 ακίδων

Εξωτερικές θύρες

Είσοδος HDMI
(προαιρετικό)

μία υποδοχή
19 ακίδων

Composite
(προαιρετικό)

μία θύρα εισόδου
βίντεο και δύο θύρες
εισόδου ήχου

Θύρα εισόδου
κεραίας
(προαιρετικό)

μία θύρα MCX

Θύρα ελέγχου
υπερύθρων (IR)
(προαιρετικό)

μία θύρα

Μονάδα
ανάγνωσης
κάρτας μέσω

μία υποδοχή 7 σε 1

Κάμερα

Εικονοστοιχεία (Pixel)	2,0 megapixel
Ανάλυση βίντεο	640 x 480 στα 30 fps (μέγιστη)

Μπαταρία

Τύπος	Δισκοειδής μπαταρία λιθίου τύπου 3 V CR-2032
-------	----------------------------------------------

Μονάδα ανάγνωσης κάρτας μέσων

Υποστηριζόμενες κάρτες	Κάρτα μνήμης Secure Digital (SD) Κάρτα πολυμέσων (MMC) Memory Stick Memory Stick PRO Κάρτα xD-Picture Hi Speed-SD Κάρτα μνήμης Secure Digital υψηλής χωρητικότητας (SDHC)
------------------------	---------------------------------------------------------------------------------------------------------------------------------------------------------------------------------------------

Επικοινωνίες

Προσαρμογέας δικτύου	10/100/1000 Ethernet LAN στην κάρτα συστήματος
Ασύρματη σύνδεση	Ασύρματη τεχνολογία Wi-Fi και Bluetooth®

Οθόνη

Τύπος	Full HD WLED 23 ιντσών
Μέγιστη ανάλυση	1920 x 1080

Τροφοδοτικό

 **ΣΗΜΕΙΩΣΗ:** Χρησιμοποιείτε μόνο μετασχηματιστές AC κατάλληλους για τον υπολογιστή σας. Ανατρέξτε στις πληροφορίες ασφαλείας που συνοδεύουν τον υπολογιστή σας.

Τάση εισόδου	100-240 VAC
Ρεύμα Εισόδου	1,5 A/2,3 A/2,5 A
Συχνότητα εισόδου	50-60 Hz
Ισχύς εξόδου	90 W ή 130 W
Ρεύμα εξόδου:	
90 W	4,62 A
130 W	6,70 A
Ονομαστική τάση εξόδου	19,5 +/- 1 V DC

Τροφοδοτικό

Εύρος θερμοκρασίας:

Λειτουργία	από 0° έως 40°C (32° έως 40,00°C)
Σε αποθήκευση	από -40° έως 70°C (-40° έως 70,00°C)

Φυσικά χαρακτηριστικά

Ύψος	420 mm (41,91 cm)
Πλάτος	570 mm (56,90 cm)
Βάθος	90 mm (3,5 ίντσες)
Βάρος:	
Οθόνη αφής	με δυνατότητα διαμόρφωσης σε λιγότερο από 8,95 κιλά (19,73 λίβρες)

Φυσικά χαρακτηριστικά

Οθόνη που δεν λειτουργεί με την αφή	δυνατότητα διαμόρφωσης σε λιγότερο από 8,15 κιλά (17,97 λίβρες)
-------------------------------------	-----------------------------------------------------------------

Συνθήκες λειτουργίας υπολογιστή

Εύρος θερμοκρασίας:

Λειτουργία	από 10°C έως 35°C (10,00°C έως 35,00°C)
Σε αποθήκευση	από -40°C έως 65°C (-40,00°C έως 65,00°C)
Σχετική υγρασία (μέγιστη)	10% έως 90% (χωρίς συμπύκνωση)

Συνθήκες λειτουργίας υπολογιστή

Μέγιστοι κραδασμοί (κατά τη λειτουργία — μετρημένοι με την εκτέλεση της εφαρμογής Dell Diagnostics στη μονάδα σκληρού δίσκου και μισό ημιτονοειδή παλμό 2 ms.

Εκτός λειτουργίας — μετρημένοι με την κεφαλή του σκληρού δίσκου σταματημένη και μισό ημιτονοειδή παλμό 2 ms):

Λειτουργία	40 G για 2 ms με ρυθμό μεταβολής ταχύτητας 50,80 cm/s (51 cm/s)
Εκτός λειτουργίας	40 G για 22 ms με ρυθμό μεταβολής ταχύτητας 609,60 cm/s (609 cm/s)

Συνθήκες λειτουργίας υπολογιστή

Μέγιστη δόνηση (με χρήση τυχαίου φάσματος δόνησης που προσομοιώνει το περιβάλλον του χρήστη):

Λειτουργία	0,26 GRMS
Εκτός λειτουργίας	2,20 GRMS

Υψόμετρο (μέγιστο):

Λειτουργία	-15,2 έως 3048 m (-50 έως 10.000 πόδια)
Σε αποθήκευση	-15,2 έως 10.668 m (-50 έως 35.000 πόδια)

Επίπεδο αέριων ρύπων G2 ή χαμηλότερο, όπως καθορίζει το πρότυπο ISA-S71.04-1985

Παράρτημα

Γνωστοποίηση της Macrovision για το προϊόν

Το προϊόν αυτό περιλαμβάνει τεχνολογία προστασίας των πνευματικών δικαιωμάτων, η οποία έχει κατοχυρωθεί μέσω διπλωμάτων ευρεσιτεχνίας στις Η.Π.Α. και άλλων πνευματικών δικαιωμάτων ιδιοκτησίας της Macrovision Corporation και τρίτων κατόχων δικαιωμάτων. Η χρήση αυτής της τεχνολογίας προστασίας πνευματικών δικαιωμάτων πρέπει να είναι εξουσιοδοτημένη από τη Macrovision Corporation και προορίζεται για χρήσεις οικιακής και άλλης περιορισμένης προβολής, εκτός εάν υπάρχει διαφορετική εξουσιοδότηση από τη Macrovision Corporation. Απαγορεύεται η αποσυμπίληση ή η ανακατασκευή του αντικειμενικού κώδικα.

Πληροφορίες για το Επίσημο Πρότυπο του Μεξικού (NOM) (μόνο για το Μεξικό)

Οι παρακάτω πληροφορίες παρέχονται για τις συσκευές που περιγράφονται στο παρόν έγγραφο σύμφωνα με τις προδιαγραφές του Επίσημου Πρότυπου του Μεξικού (NOM):

Εισαγωγέας:

Dell México S.A. de C.V.

Paseo de la Reforma 2620 - 11°

Col. Lomas Altas

11950 México, D.F.

Αριθμός μοντέλου

κατά τους
κανονισμούς

Τάση λειτου-
ργίας

Συχνό-
τητα

Κατανάλωση
ρεύματος

Τάση
εξόδου

Ένταση
εξόδου

W01C

100-240 VAC

50-60 Hz

1,5 A/2,3A/2,5A

19,5 VDC

4,62/6,70 A

Για λεπτομέρειες, ανατρέξτε στις πληροφορίες ασφαλείας που συνοδεύουν τον υπολογιστή.

Για πρόσθετες πληροφορίες σχετικά με τις βέλτιστες πρακτικές ασφαλείας, ανατρέξτε στην Αρχική σελίδα περί συμμόρφωσης με τους κανονισμούς στη διεύθυνση www.dell.com/regulatory_compliance.

Περιεχόμενα

D

DellConnect **93**

Dell Diagnostics **72**

Dell Factory Image Restore (Επαναφορά εργοστασιακής εικόνας Dell) **87**

Dell Stage **42**

DVD, αναπαραγωγή και δημιουργία **49**

H

Hardware Troubleshooter **71**

I

ISP

παροχέας υπηρεσιών Internet **23**

W

Windows

εγκατάσταση **20**

επανεγκατάσταση **79**

Οδηγός συμβατότητας
προγραμμάτων **62**

A

αποστολή προϊόντων

για επιστροφή ή επισκευή **97**

ασύρματη λειτουργία

οθόνη **26**

B

βοήθεια

βοήθεια και υποστήριξη **91**

A

Διαγνωστική λίστα ελέγχου **100**

διευθύνσεις e-mail

για τεχνική υποστήριξη **94**

διευθύνσεις e-mail υποστήριξης **94**

δυνατότητες λογισμικού **48**

δυνατότητες υπολογιστή **48**

E

ενσύρματο δίκτυο

καλώδιο δικτύου, σύνδεση **11**

εξαερισμός, διασφάλιση **8**

εξυπηρέτηση πελατών **92**

επαναφορά εργοστασιακής εικόνας
συστήματος **87**

Επικοινωνία με την Dell μέσω
διαδικτύου **101**

επιλογές επανεγκατάστασης
συστήματος **78**

επίλυση προβλημάτων **53**

επιστροφές στα πλαίσια της εγγύησης **96**

εύρεση περισσότερων πληροφοριών **104**

Θ

θύρα μικροφώνου **29**

I

ιστότοποι υποστήριξης
παγκοσμίως **93**

K

Κέντρο υποστήριξης Dell **65**

κινήσεις

οθόνη αφής **45**

κουμπί και ενδεικτική λυχνία λειτουργίας **30**

Λ

λυχνία δραστηριότητας μονάδας σκληρού δίσκου **29**

Μ

Μηνύματα συστήματος **67**

Μονάδα ανάγνωσης κάρτας μέσων **28**

Π

πόροι, εύρεση περισσότερων **104**

προβλήματα, επίλυση **53**

προβλήματα λογισμικού **61**

προβλήματα μνήμης

επίλυση **61**

προβλήματα τροφοδοσίας, επίλυση **58**

προβλήματα υλικού

διάγνωση **71**

προγράμματα οδήγησης και στοιχεία λήψης **107**

προδιαγραφές **108**

προϊόντα

πληροφορίες και αγορά **96**

Ρ

ροή αέρα, να επιτρέπεται **8**

ρύθμιση, προτού ξεκινήσετε **8**

Σ

σύνδεση

στο Internet **23**

σύνδεση FTP, ανώνυμη **94**

σύνδεση ασύρματου δικτύου **57**

σύνδεση με δίκτυο

επιδιόρθωση **57**

σύνδεση στο Internet **23**

T

Τηλεοπτικός δέκτης

εγκατάσταση **14**

τηλεφωνική επικοινωνία με την Dell **99**

Y

υπολογιστής, ρύθμιση **8**

www.dell.com | support.dell.com